

kapitola 12 - armatury pro rozvody plynu

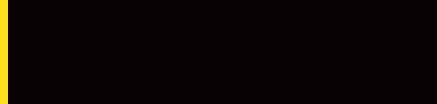

2013



**Art. TM 2200G**  
**plnopřítokový kulový kohout**  
**URAGANO**  
**pro plyn, provedení MMP**  
**ISO 7**

objednávací kód	provedení	cena v EUR	balení
TM2200G0702	1/4"	4,92	25 / 100
TM2200G0703	3/8"	4,92	25 / 100
TM2200G0704	1/2"	5,43	20 / 80
TM2200G0705	3/4"	7,33	10 / 40
TM2200G0706	1"	11,16	8 / 32
TM2200G0707	1"1/4	19,34	4 / 16
TM2200G0708	1"1/2	28,45	3 / 12
TM2200G0709	2"	41,63	2 / 8
TM2200G0710	2"1/2	122,02	1 / 4
TM2200G0711	3"	178,91	1 / 3
TM2200G0712	4"	312,98	1 / 1



**Art. TM 2201G**  
**plnopřítokový kulový kohout**  
**URAGANO**  
**pro plyn, provedení ŠMP**  
**ISO 7**

objednávací kód	provedení	cena v EUR	balení
TM2201G0704	1/2"	5,58	20 / 80
TM2201G0705	3/4"	7,56	10 / 40
TM2201G0706	1"	11,43	8 / 32
TM2201G0707	1"1/4	19,84	4 / 16
TM2201G0708	1"1/2	29,22	3 / 12
TM2201G0709	2"	42,67	2 / 8

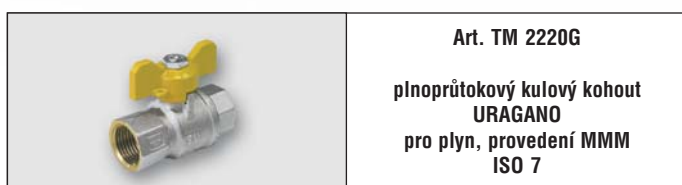

**Art. TM 2220G**  
**plnopřítokový kulový kohout**  
**URAGANO**  
**pro plyn, provedení MMM**  
**ISO 7**

objednávací kód	provedení	cena v EUR	balení
TM2220G0702	1/4"	3,91	25 / 100
TM2220G0703	3/8"	3,91	25 / 100
TM2220G0704	1/2"	5,43	25 / 100
TM2220G0705	3/4"	7,33	15 / 60
TM2220G0706	1"	11,16	8 / 32



**Art. TM 2221G**  
**plnopřítokový kulový kohout**  
**URAGANO**  
**pro plyn, provedení ŠMM**  
**ISO 7**

objednávací kód	provedení	cena v EUR	balení
TM2221G0704	1/2"	5,58	25 / 100
TM2221G0705	3/4"	7,56	15 / 60
TM2221G0706	1"	11,43	8 / 32

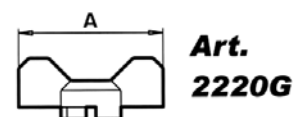
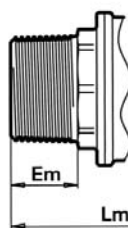
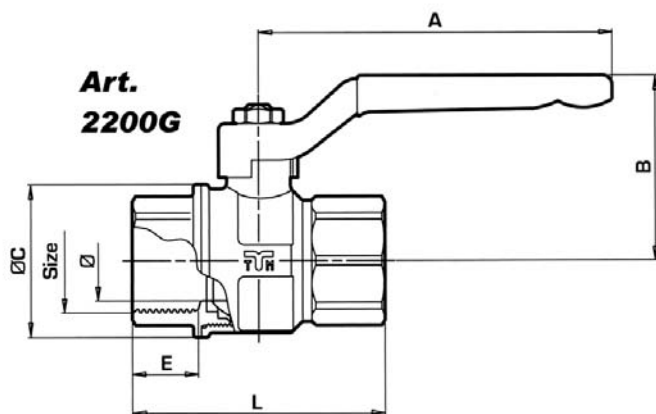

Velikost [mm]	1/4"	3/8"	1/2"	3/4"	1"	1"1/4	1"1/2	2"	2"1/2	3"	4"
ø [DN]	10,0	10,0	15,0	20,0	25,0	32,0	40,0	50,0	65,0	80,0	100,0
A 2200G	87,0	87,0	87,0	112,0	112,0	142,0	142,0	172,0	240,0	240,0	240,0
A 2220G	50,0	50,0	50,0	65,0	65,0	-	-	-	-	-	-
B	39,0	39,0	44,5	53,5	57,5	73,5	79,5	92,0	125,5	136,0	150,5
ø C	23,0	23,0	32,5	39,0	48,0	59,0	71,0	86,0	114,0	131,0	164,0
E	10,0	12,0	16,5	18,0	20,6	23,5	23,5	28,0	34,0	37,0	43,0
Em	-	11,5	18,0	18,0	21,0	23,5	23,5	28,0	-	-	-
L	42,0	47,0	67,5	67,5	79,0	96,0	105,0	126,0	156,0	177,0	211,0
Lm / f	-	57,0	75,5	75,5	87,0	106,0	114,0	136,5	-	-	-
PN	30	30	30	30	30	25	25	25	20	20	20



Art. TM 2380G07  
kulový kohout TORNADO  
pro plyn, provedení MMP  
ISO 7

objednávací kód	provedení	cena v EUR	balení
TM2380G0704	1/2"	4,26	20 / 80
TM2380G0705	3/4"	6,36	10 / 40
TM2380G0706	1"	10,35	8 / 32
TM2380G0707	1 1/4"	15,78	4 / 16
TM2380G0708	1 1/2"	23,06	3 / 12
TM2380G0709	2"	37,91	2 / 8



Art. TM 2381G07  
kulový kohout TORNADO  
pro plyn, provedení ŠMP  
ISO 7

objednávací kód	provedení	cena v EUR	balení
TM2381G0704	1/2"	4,99	20 / 80
TM2381G0705	3/4"	7,17	10 / 40
TM2381G0706	1"	11,74	8 / 32
TM2381G0707	1 1/4"	17,56	4 / 16
TM2381G0708	1 1/2"	25,43	3 / 12
TM2381G0709	2"	41,82	2 / 8



Art. TM 2370G07  
kulový kohout TORNADO  
pro plyn, provedení MMM  
ISO 7

objednávací kód	provedení	cena v EUR	balení
TM2370G0704	1/2"	4,15	25 / 100
TM2370G0705	3/4"	6,09	15 / 60
TM2370G0706	1"	9,92	8 / 32
TM2370G0707	1 1/4"	15,23	5 / 20



Art. TM 2371G07  
kulový kohout TORNADO  
pro plyn, provedení ŠMM  
ISO 7

objednávací kód	provedení	cena v EUR	balení
TM2371G0704	1/2"	4,88	25 / 100
TM2371G0705	3/4"	6,82	15 / 60
TM2371G0706	1"	11,32	8 / 32
TM2371G0707	1 1/4"	17,09	5 / 20

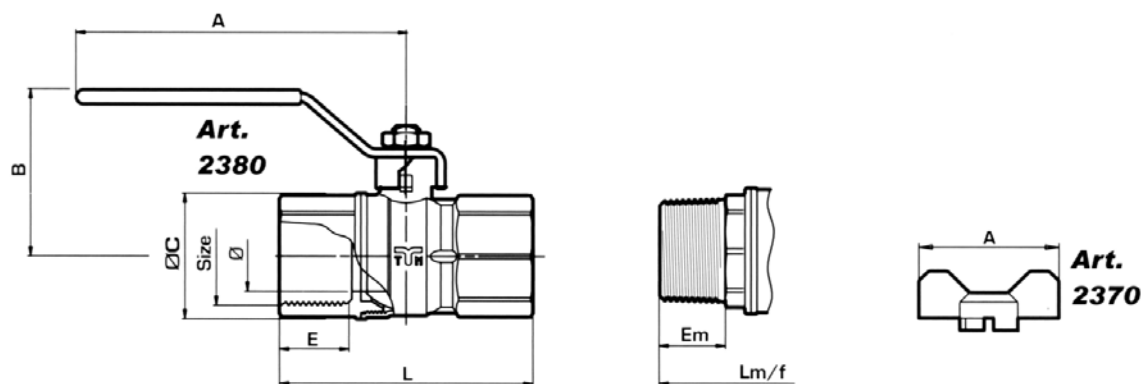

Velikost [mm]	1/2"	3/4"	1"	1 1/4"	1 1/2"	2"
ø [DN]	14,0	18,0	23,5	30,0	37,5	47,0
A 2370 / 2371	50,0	50,0	65,0	65,0	-	-
A 2380 / 2381	85,0	85,0	113,0	113,0	141,0	141,0
B	48,0	52,5	59,5	64,5	76,0	89,0
ø C	27,5	33,5	42,0	53,0	64,0	79,0
E	15,0	16,0	18,5	21,0	21,0	25,5
Em	14,7	16,2	18,7	21,2	21,2	25,7
L	58,0	66,5	78,0	93,0	101,0	121,0
Lm / f	63,5	72,0	83,0	99,1	108,0	129,0
PN	30	30	30	25	25	25

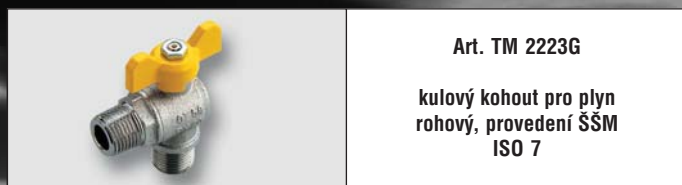

Art. TM 2223G

kulový kohout pro plyn  
rohový, provedení ŠSM  
ISO 7

objednávací kód	provedení	cena v EUR	balení
TM2223G0704	1/2"	6,43	20 / 80
TM2223G0705	3/4"	9,30	10 / 40

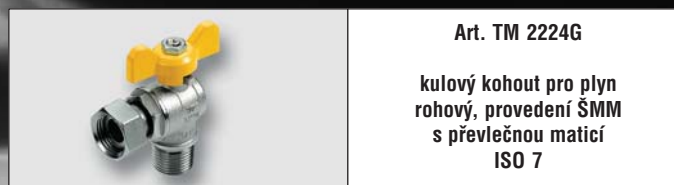

Art. TM 2224G

kulový kohout pro plyn  
rohový, provedení ŠMM  
s převlečnou maticí  
ISO 7

objednávací kód	provedení	cena v EUR	balení
TM2224G0704	1/2" M x 1/2" Š	7,83	20 / 80
TM2224G0705	3/4" M x 1/2" Š	10,35	20 / 80
TM2224G070505	3/4" M x 3/4" Š	13,41	10 / 40



Art. TM 2260G

kulový kohout pro plyn  
provedení MMP  
s převlečnou maticí  
ISO 7

objednávací kód	provedení	cena v EUR	balení
TM2260G0404	1/2"	10,39	20 / 80

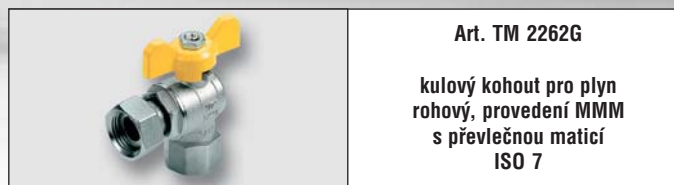

Art. TM 2262G

kulový kohout pro plyn  
rohový, provedení MMM  
s převlečnou maticí  
ISO 7

objednávací kód	provedení	cena v EUR	balení
TM2262G0404	1/2"	10,39	20 / 80

**NOVINKA**



Art. TM 2261G

kulový kohout pro plyn  
provedení ŠMP  
s převlečnou maticí  
ISO 7

objednávací kód	provedení	cena v EUR	balení
TM2261G0404	1/2"	10,39	20 / 80



Art. 91

vzorkovací kulový kohout  
pro plyn

objednávací kód	provedení	cena v EUR	balení
91.010.09	3/8" x 9	7,49	1
91.010.14	3/8" x 14	7,49	1
91.015.09	1/2" x 9	7,49	1
91.015.14	1/2" x 14	7,49	1

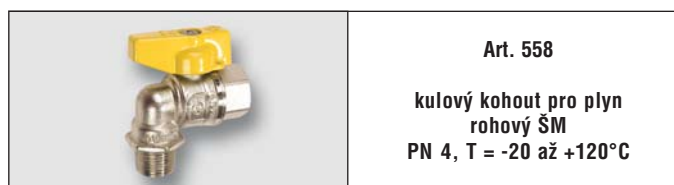

Art. 558

kulový kohout pro plyn  
rohový ŠM  
PN 4, T = -20 až +120°C

objednávací kód	provedení	cena v EUR	balení
558	1/2" x 1/2"	7,87	1 / 100

**SNÍŽENÍ  
CENY**



**Art. MBM.682xx**

Plynová přípojovací hadice z ocelového vlnovce k domácím spotřebičům podle normy UNI-EN 14800 (CE 0051) s vnitřním ocelovým opletem a žlutým ochranným obalem. Splňuje nové normy na požární odolnost.

objednací kód	provedení	DN	délka [mm]	cena v EUR	balení
MBM.68220	G 1/2" x G 1/2"	-	500	16,90	1 / -
MBM.68221	G 1/2" x G 1/2"	-	750	17,90	1 / -
MBM.68222	G 1/2" x G 1/2"	-	1000	19,20	1 / -
MBM.68223	G 1/2" x G 1/2"	-	1250	20,80	1 / -
MBM.68224	G 1/2" x G 1/2"	-	1500	22,00	1 / -
MBM.68225	G 1/2" x G 1/2"	-	2000	24,90	1 / -
MBM.68230	R 1/2" x G 1/2"	-	500	17,80	1 / -
MBM.68231	R 1/2" x G 1/2"	-	750	18,80	1 / -
MBM.68232	R 1/2" x G 1/2"	-	1000	20,50	1 / -
MBM.68233	R 1/2" x G 1/2"	-	1250	21,80	1 / -
MBM.68234	R 1/2" x G 1/2"	-	1500	23,30	1 / -
MBM.68235	R 1/2" x G 1/2"	-	2000	26,10	1 / -



**Art. MBM.70xxx**

Nerezová flexibilní hadice z ocelového vlnovce pro univerzální dopojení spotřebičů - voda, plyn, topení  
\* k dispozici od září 2010

objednací kód	provedení	DN	délka min / max [mm]	cena v EUR	balení
MBM.70120	1/2"	15	75 / 130	6,40	1 / 18
MBM.70121	1/2"	15	100 / 200	6,70	1 / 18
MBM.70122	1/2"	15	200 / 400	7,60	1 / 18
MBM.70123	1/2"	15	260 / 480	8,00	1 / 18
MBM.70200	3/4"	20	75 / 130	9,90	1 / 18
MBM.70201	3/4"	20	100 / 200	10,30	1 / 18
MBM.70202	3/4"	20	200 / 400	11,90	1 / 18
MBM.70203	3/4"	20	260 / 520	12,30	1 / 18
MBM.70204	1/2" x 3/4"	20	75 / 130	9,90	1 / 18
MBM.70205	1/2" x 3/4"	20	100 / 200	10,30	1 / 18
MBM.70206	1/2" x 3/4"	20	200 / 400	11,90	1 / 18
MBM.70207	1/2" x 3/4"	20	260 / 520	12,30	1 / 18
MBM.70250	1"	25	75 / 130	12,10	1 / 18
MBM.70251	1"	25	100 / 200	12,70	1 / 18
MBM.70252	1"	25	200 / 400	16,50	1 / 18
MBM.70253	1"	25	260 / 520	18,80	1 / 18



**Art. 472P**

těsnící teflonová páska  
19 mm x 15 m x 0,2 mm  
pro plyn

objednací kód	provedení	cena v EUR	balení
472P	19 mm x 15 m x 0,2 mm	viz kap.1 str.29	40 / 400

**Art. MBM.65126**  
pryžové těsnění na plyn pro hadice MBM

objednací kód	provedení	cena v EUR	balení
MBM.65126	1/2"	0,54	1 / 100



**NOVINKA**



Art. Y0368x  
souprava kulových kohoutů  
k plynůměrům  
rozteč 100 mm

objednáací kód	provedení	cena v EUR	balení
Y03680	3/4" x 1"1/4	49,90	1 / 25
Y03682	1" x 1"1/4	53,90	1 / 25

**NOVINKA**



Art. Y0368x  
souprava kulových kohoutů  
k plynůměrům  
rozteč 250 mm

objednáací kód	provedení	cena v EUR	balení
Y03681	3/4" x 1"1/4	50,50	1 / 25
Y03683	1" x 1"1/4	54,50	1 / 25

**NOVÉ PŘÍSLUŠENSTVÍ**



Art. KHS.EKB10  
regulátor tlaku plynu EKB-10  
se šroubením

objednáací kód	provedení	cena v EUR	balení
KHS.EKB10	12 m³ / h	112,00	1



Art. HUT B  
regulátor tlaku plynu  
FRANCEL

objednáací kód	provedení	cena v EUR	balení
HUT.B.6	6 m³ / h	124,00	1
HUT.B.10	10 m³ / h	186,00	1
HUT.B.25	25 m³ / h	275,00	1



Art. 451  
mosazné šroubení  
k plynůměrům

objednáací kód	provedení	cena v EUR	balení
451	1" 1/4 x 1"	4,65	10 / 100



Art. HUT 3659  
vstupní koleno 1/2"  
k regulátoru FRANCEL

objednáací kód	provedení	cena v EUR	balení
HUT.3659	1/2"	5,39	1 / -



Art. AZC.TR 304  
nerezové ohebné trubky CATS  
AISI 304  
(montážní systém)

objednáací kód	provedení	cena v EUR	balení
AZC.TR.304.08	3/8" DN 8	6,70	5 m
AZC.TR.304.12	1/2" DN 12	7,70	5 m
AZC.TR.304.16	3/4" DN 16	9,20	5 m
AZC.TR.304.20	1" DN 20	11,30	5 m
AZC.TR.304.25	1"1/4 DN 25	14,30	5 m

**NOVÉ ROZMĚRY**



Art. AZC.OH.ŽL  
CATS ochranná hadice  
žlutá

objednáací kód	provedení	cena v EUR	balení
AZC.OH.ŽL.12	DN 12	0,79	-
AZC.OH.ŽL.16	DN 16	1,05	-
AZC.OH.ŽL.20	DN 20	1,12	-
AZC.OH.ŽL.25	DN 25	1,36	-



Art. AZC.MT  
CATS matice + těsnění  
pro trubku

objednáací kód	provedení	cena v EUR	balení
AZC.MT.08	G 3/8" DN 8	0,62	10
AZC.MT.12	G 1/2" DN 12	1,01	20
AZC.MT.16	G 3/4" DN 16	1,43	20
AZC.MT.20	G 1" DN 20	2,17	10
AZC.MT.25	G 1"1/4 DN 25	3,80	6



Art. AZC.SADA PROF  
CATS sada PROFESIONÁL  
(lis, řezák + příslušenství)  
v kovovém kufru

objednáací kód	provedení	cena v EUR	balení
AZC.SADA PROF		410,00	1



Art. AZC.SADA STND  
CATS sada STANDARD  
(lis, řezák + příslušenství)  
v plastové přepravce

objednáací kód	provedení	cena v EUR	balení
AZC.SADA STND		249,00	1