

► Kapitola 9



Rozdělovače pro vodu a topení

128 rozdělovače pro vodu a topení

132 příslušenství k rozdělovačům

2018

Sanibox

patentované a předmontované řešení

- elegantní a čisté provedení rozvodů studené a teplé vody
- centrální uzavírání studené a teplé vody na jednom místě
- systém zajišťující minimální tlakové ztráty
- dimenzováno na použití pro jednu koupelnu s maximálně 6-ti odběrnými místy studené vody a 4-mi teplé
- díky možnosti použití různých adaptérů vhodné pro většinu trubek na trhu

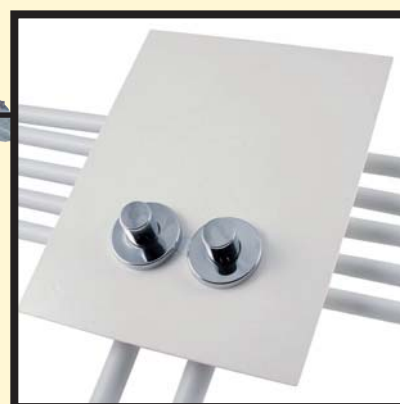
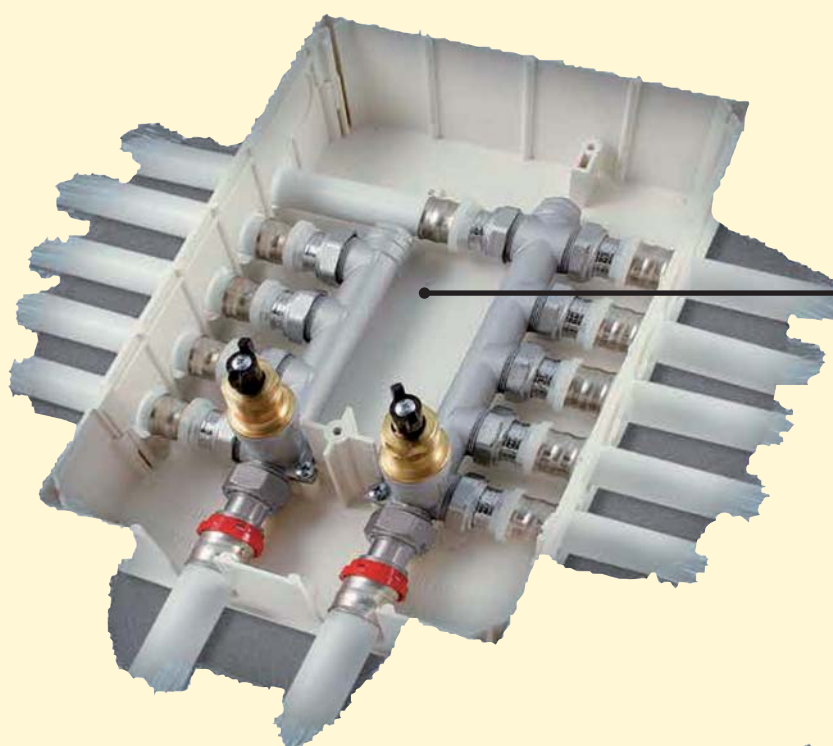

s krytem



s krytem

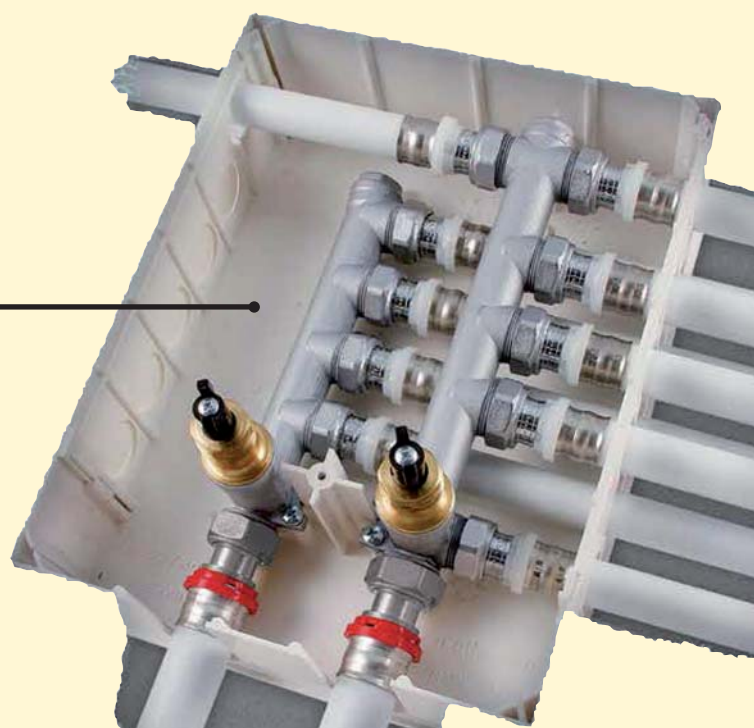



Art. TM 3033

rozdělovač SANIBOX
pro sanitární rozvody
6x studená voda, 4x teplá voda
včetně skříně

objednací kód	provedení	cena v Kč	balení
TM3033N0007	295 x 226 x 77	3.490,-	1 / 1



Art. TM 3035

rozdělovač SANIBOX
pro sanitární rozvody
6x studená voda, 4x teplá voda
včetně skříně

objednací kód	provedení	cena v Kč	balení
TM3035N0008	295 x 226 x 77	3.490,-	1 / 1

Schéma zapojení

ZÁRUKA KVALITY

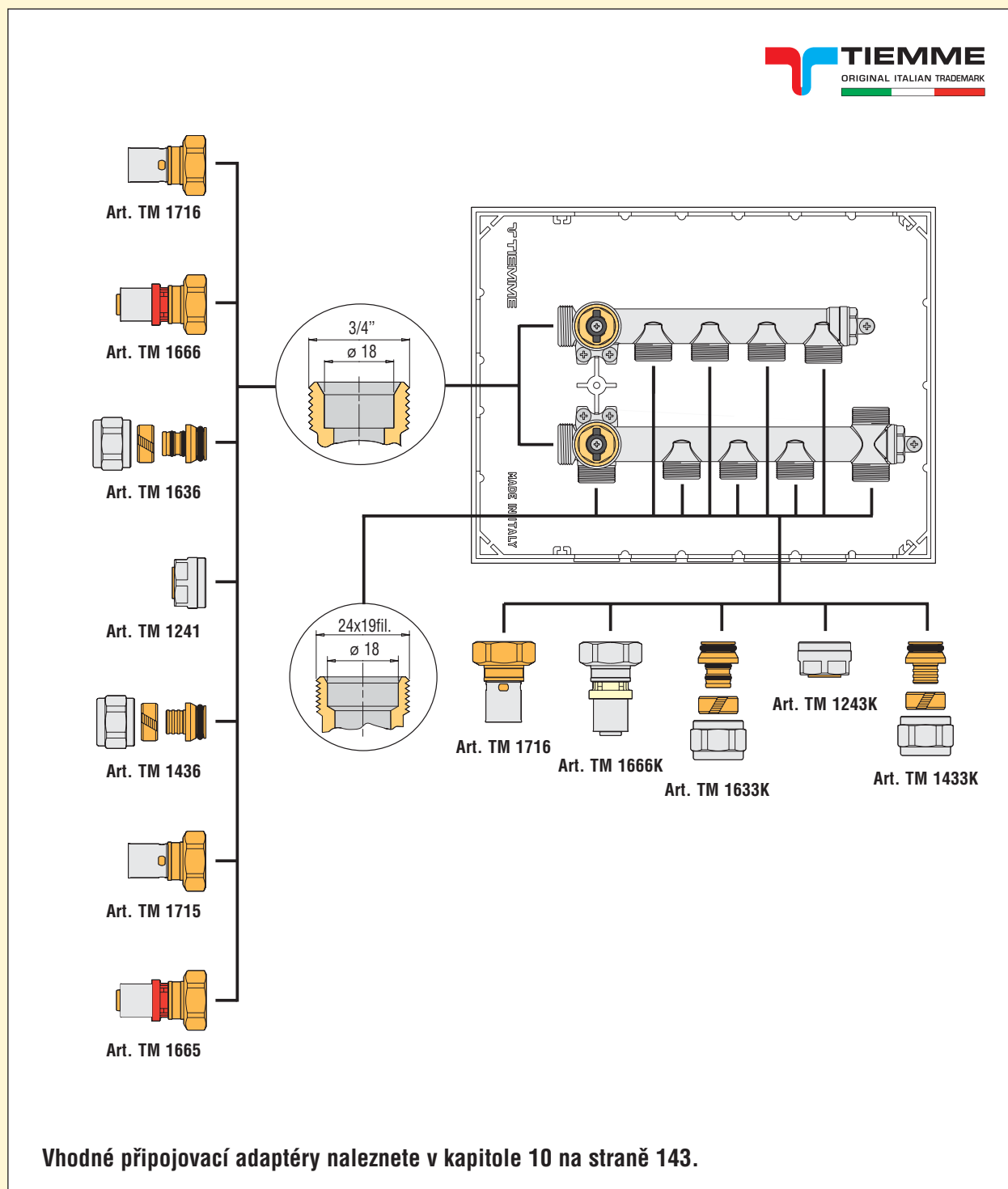

Vhodné přípojovací adaptéry naleznete v kapitole 10 na straně 143.



Art. TM 1866K

rozdělovač MAXIMA
s uzavíracími ventily
z mosazi CW617N pochromovaný
připojení 1/2" x 16; G 3/4"

objednávací kód	provedení	cena v Kč	balení
TM1866K160402	G 3/4", 2-cestný	465,-	4 / 32
TM1866K160403	G 3/4", 3-cestný	594,-	4 / 16
TM1866K160404	G 3/4", 4-cestný	779,-	4 / 16
TM1866K160405	G 3/4", 5-cestný	989,-	4 / 16



Art. TM 1868K

rozdělovač MAXIMA
s uzavíracími ventily
z mosazi CW617N pochromovaný
připojení 1/2" x 16; G 1"

objednávací kód	provedení	cena v Kč	balení
TM1868K160402	G 1", 2-cestný	570,-	4 / 32
TM1868K160403	G 1", 3-cestný	767,-	4 / 16
TM1868K160404	G 1", 4-cestný	1.047,-	4 / 16
TM1868K160405	G 1", 5-cestný	1.269,-	4 / 16



Art. TM 1810

plastová skříň
pro rozdělovače
MAXIMA

objednávací kód	provedení	cena v Kč	balení
TM1810P2530	300 x 250 x 80	341,-	1 / 10
TM1810P2540	400 x 250 x 80	458,-	1 / 10



Art. TM 1807

konzole pro upevnění
rozdělovačů MAXIMA
do skříňe art. TM 1810

objednávací kód	provedení	cena v Kč	balení
TM1807P0001	3/4" - 1"	101,-	1 / 10

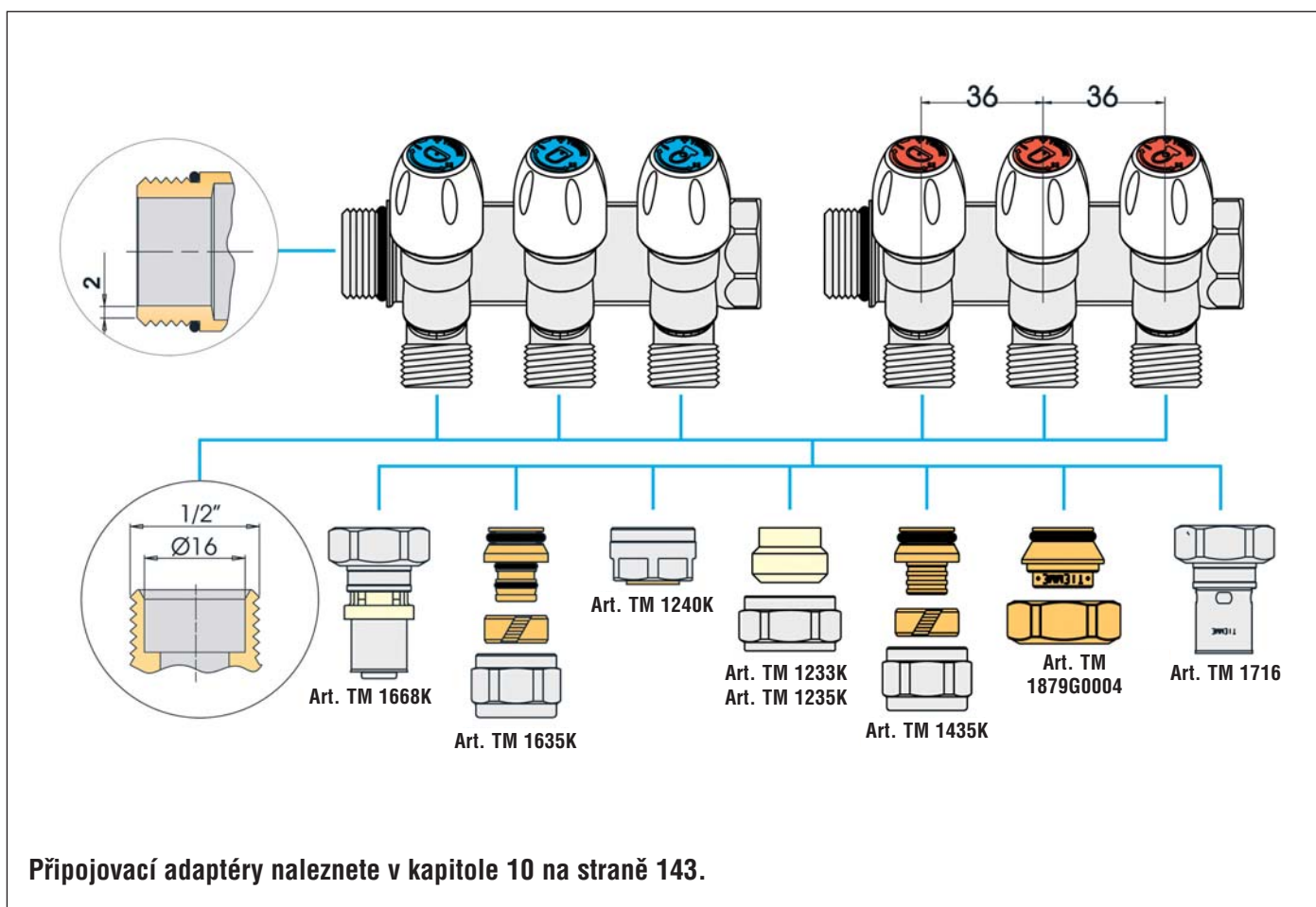

Připojovací adaptéry naleznete v kapitole 10 na straně 143.

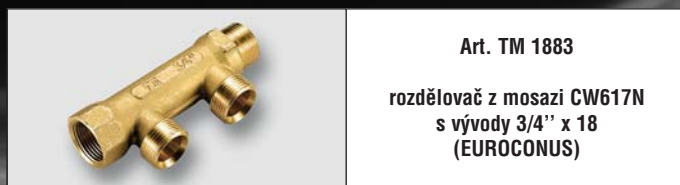

Art. TM 1883
rozdělovač z mosazi CW617N
s vývody 3/4" x 18
(EUROCONUS)

objednáací kód	provedení	cena v Kč	balení
TM1883G180502	3/4"G, 2 cestný	317,-	1 / 40
TM1883G180503	3/4"G, 3 cestný	422,-	1 / 30
TM1883G180504	3/4"G, 4 cestný	577,-	1 / 20

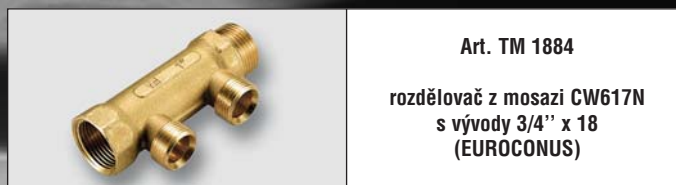

Art. TM 1884
rozdělovač z mosazi CW617N
s vývody 3/4" x 18
(EUROCONUS)

objednáací kód	provedení	cena v Kč	balení
TM1884G180502	1"G, 2 cestný	372,-	1 / 30
TM1884G180503	1"G, 3 cestný	543,-	1 / 25
TM1884G180504	1"G, 4 cestný	727,-	1 / 18

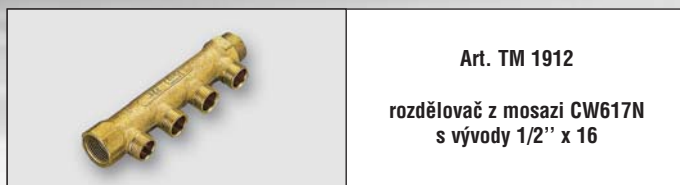

Art. TM 1912
rozdělovač z mosazi CW617N
s vývody 1/2" x 16

objednáací kód	provedení	cena v Kč	balení
TM1912G050402	3/4"G, 2 cestný	201,-	1 / 50
TM1912G050403	3/4"G, 3 cestný	285,-	1 / 40
TM1912G050404	3/4"G, 4 cestný	346,-	1 / 30
TM1912G050405	3/4"G, 5 cestný	495,-	1 / 25



Art. TM 3036
rozdělovač z mosazi CW617N
s vývody 3/4" x 18
(EUROCONUS)

objednáací kód	provedení	cena v Kč	balení
TM3036G060502	1"G, 2 cestný	480,-	1 / 30
TM3036G060503	1"G, 3 cestný	690,-	1 / 20
TM3036G060504	1"G, 4 cestný	890,-	1 / 15
TM3036G060505	1"G, 5 cestný	1.040,-	1 / 15
TM3036G060506	1"G, 6 cestný	1.280,-	1 / 15
TM3036G060507	1"G, 7 cestný	1.490,-	1 / 15
TM3036G060508	1"G, 8 cestný	1.760,-	1 / 12
TM3036G060509	1"G, 9 cestný	1.970,-	1 / 10
TM3036G060510	1"G, 10 cestný	2.090,-	1 / 10
TM3036G060511	1"G, 11 cestný	2.550,-	1 / 10
TM3036G060512	1"G, 12 cestný	2.760,-	1 / 10



Art. KAN 1937
nástěnná venkovní kovová skříň
pro rozdělovače topných systémů

objednáací kód	provedení	cena v Kč	balení
KAN1937B1100-OP	580 x 630 x 140		1 / 1
KAN1937B1110-OP	780 x 630 x 140	viz kapitola 11	1 / 1
KAN1937B1120-OP	930 x 630 x 140	strana 170	1 / 1



Art. KAN 1938
kovová vestavná skříň
pro rozdělovače topných systémů
s regulovatelnou výškou a hloubkou

objednáací kód	provedení	cena v Kč	balení
KAN1938B1300Z	350 x 560 x 110-165		1 / 1
KAN1938B1310Z	450 x 560 x 110-165	viz kapitola 11	1 / 1
KAN1938B1320Z	580 x 560 x 110-165	strana 170	1 / 1
KAN1938B1330Z	780 x 560 x 110-165		1 / 1
KAN1938B1340Z	930 x 560 x 110-165		1 / 1



Art. TM 1865
konzole univerzální pro uchycení
rozdělovačů do skříňů

objednáací kód	provedení	cena v Kč	balení
TM1865Z050607	3/4" - 1" - 1"1/4	281,-	1 / 25



Art. TM 1881
redukce ŠM pro rozdělovače
s O-kroužkem

objednávací kód	provedení	cena v Kč	balení
TM1881G0504	3/4" x 1/2"	46,-	10 / 300
TM1881G0603	1" x 3/8"	55,-	10 / 200
TM1881G0604	1" x 1/2"	53,-	10 / 200
TM1881G0605	1" x 3/4"	53,-	10 / 200



Art. TM 1881 N
redukce ŠM pro rozdělovače
s O-kroužkem
niklovaná

objednávací kód	provedení	cena v Kč	balení
TM1881N0504	3/4" x 1/2"	50,-	10 / 300
TM1881N0603	1" x 3/8"	59,-	10 / 200
TM1881N0604	1" x 1/2"	58,-	10 / 200
TM1881N0605	1" x 3/4"	58,-	10 / 200



Art. TM 1882
záslepka pro rozdělovače
s O-kroužkem

objednávací kód	provedení	cena v Kč	balení
TM1882G0005	3/4"	47,-	25 / 400
TM1882G0006	1"	51,-	10 / 200



Art. TM 1882 N
záslepka pro rozdělovače
s O-kroužkem
niklovaná

objednávací kód	provedení	cena v Kč	balení
TM1882N0005	3/4"	51,-	25 / 400
TM1882N0006	1"	56,-	10 / 200

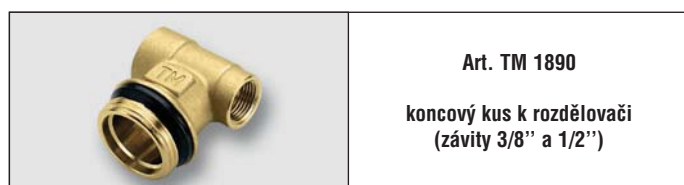

Art. TM 1890
koncový kus k rozdělovači
(závit 3/8" a 1/2")

objednávací kód	provedení	cena v Kč	balení
TM1890G030405	3/4"	114,-	10 / 130
TM1890G030406	1"	114,-	5 / 90



Art. TM 1890 N
koncový kus k rozdělovači
(závit 3/8" a 1/2")
niklovaný

objednávací kód	provedení	cena v Kč	balení
TM1890N030405	3/4"	117,-	10 / 130
TM1890N030406	1"	117,-	5 / 90



Art. TM 1900
automatický
odvzdušňovací
ventil

objednávací kód	provedení	cena v Kč	balení
TM1900N0003	3/8"	viz kapitola 10	1 / 30
TM1900N0004	1/2"	strana 149	1 / 30



Art. TM 2990
kulový vypouštěč
kohout

objednávací kód	provedení	cena v Kč	balení
TM2990G1503	3/8"	viz kapitola 1	25 / 75
TM2990G1504	1/2"	strana 14	25 / 75



Art. TM 2121
kulový kohout se šroubením
plnopřítokový, provedení ŠMM
ISO 228, T = -20° - 120°C

objednávací kód	provedení	cena v Kč	balení
TM2121R2804	1/2"		20 / 80
TM2121R2805	3/4"	viz kapitola 1	10 / 40
TM2121R2806	1"	strana 12	9 / 36
TM2121R2807	1"1/4		6 / 24

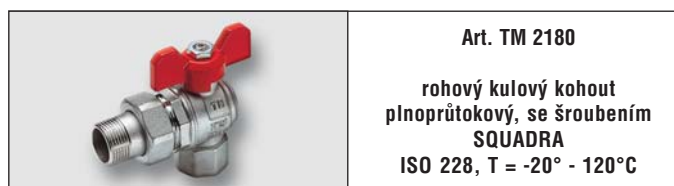

Art. TM 2180
rohový kulový kohout
plnopřítokový, se šroubením
SQUADRA
ISO 228, T = -20° - 120°C

objednávací kód	provedení	cena v Kč	balení
TM2180R2804	1/2"	viz kapitola 1	15 / 60
TM2180R2805	3/4"	strana 12	10 / 40
TM2180R2806	1"		5 / 20

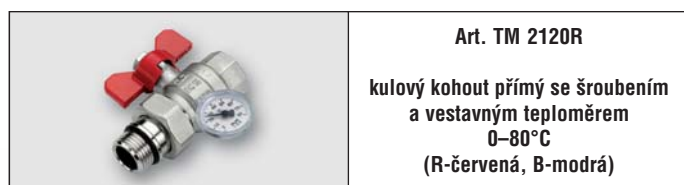

Art. TM 2120R
kulový kohout přímý se šroubením
a vestavným teploměrem
0-80°C
(R-červená, B-modrá)

objednávací kód	provedení	cena v Kč	balení
TM2120R2806	1"	viz kapitola 1	5 / 20
TM2120B2806	1"	strana 12	5 / 20



Art. TM 2183R
kulový kohout rohový se šroubením
a vestavným teploměrem
0-80°C
(R-červená, B-modrá)

objednávací kód	provedení	cena v Kč	balení
TM2183R2806	1"	viz kapitola 1	5 / 20
TM2183B2806	1"	strana 12	5 / 20



Art. TM 1241
adaptér pro připojení
měděných trubek G 3/4" x 18
(EUROCONUS)

objednávací kód	provedení	cena v Kč	balení
TM1241N001205	12 x 3/4"	viz kapitola 10	10 / 250
TM1241N001505	15 x 3/4"	strana 143	10 / 250
TM1241N001805	18 x 3/4"		10 / 250



Art. TM 1436
adaptér pro Pex a Pe-rt trubky
G 3/4" x 18
(EUROCONUS)

objednávací kód	provedení	cena v Kč	balení
TM1436N162005	16 / 2,0 x 3/4"		10 / 250
TM1436N172005	17 / 2,0 x 3/4"	viz kapitola 10	10 / 200
TM1436N182005	18 / 2,0 x 3/4"	strana 143	10 / 200
TM1436N202005	20 / 2,0 x 3/4"		10 / 200



Art. TM 1666
přímý přechod s převlečnou matkou
pro připojení vícevrstevných trubek
(EUROCONUS)

objednávací kód	provedení	cena v Kč	balení
TM1666G001605CZ	16 x 3/4"	viz kapitola 10	10 / 100
TM1666G001805CZ	18 x 3/4"	strana 143	10 / 100
TM1666G002005CZ	20 x 3/4"		10 / 100



Art. TM 1636
adaptér pro připojení
vícevrstevných trubek G 3/4" x 18
(EUROCONUS)

objednávací kód	provedení	cena v Kč	balení
TM1636N162005	16 / 2,0 x 3/4"	viz kapitola 10	10 / 250
TM1636N182005	18 / 2,0 x 3/4"	strana 143	10 / 200
TM1636N202005	20 / 2,0 x 3/4"		10 / 200

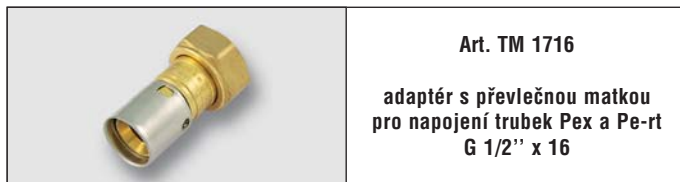

Art. TM 1716
adaptér s převlečnou matkou
pro napojení trubek Pex a Pe-rt
G 1/2" x 16

objednávací kód	provedení	tloušťka	cena v Kč	balení
TM1716G162005	16 x 3/4"	2,0	viz kapitola 10	10 / 100
TM1716G201905	20 x 3/4"	2,0	strana 144	10 / 100

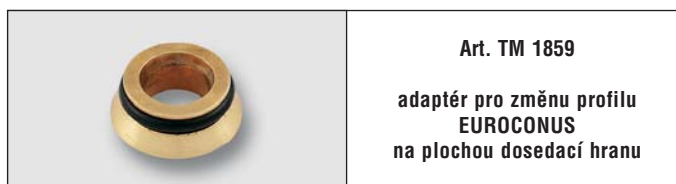

Art. TM 1859
adaptér pro změnu profilu
EUROCONUS
na plochou dosedací hranu

objednávací kód	provedení	cena v Kč	balení
TM1859G0005	3/4" x 18	viz kap.10, str.142	10 / 100

Rozdělovače pro topné systémy

ZÁRUKA KVALITY

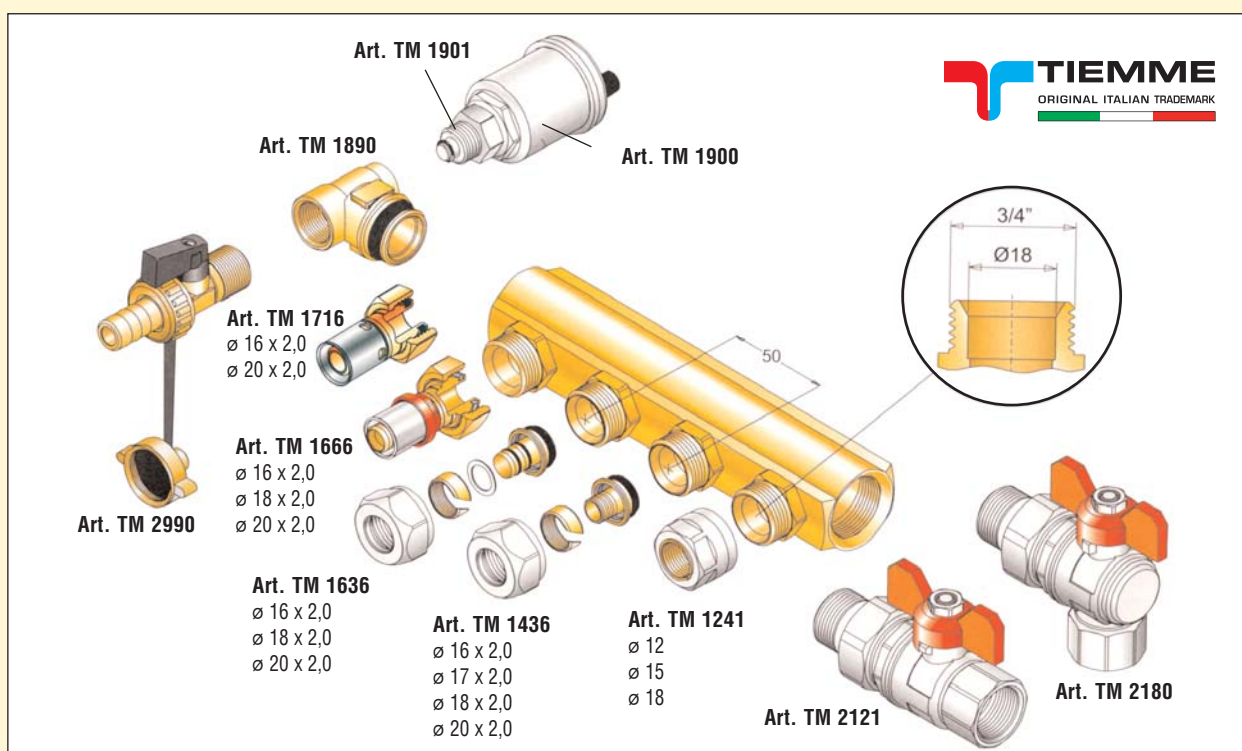

TIEMME
ORIGINAL ITALIAN TRADEMARK

