

kapitola 1 - vodoinstalační materiál

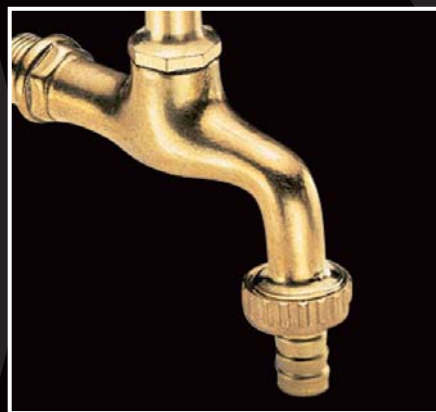

2011



Art. TM 2610

kulový kohout TIFONE,
plnopřítokový, provedení MMP,
ISO 7, T = -20° - 150°C

| objednávací kód | provedení | cena v Kč | balení |
|-----------------|-----------|-----------|---------|
| TM2610N0704 | 1/2" | 152,- | 15 / 60 |
| TM2610N0705 | 3/4" | 243,- | 10 / 40 |
| TM2610N0706 | 1" | 366,- | 7 / 28 |
| TM2610N0707 | 1 1/4" | 579,- | 4 / 16 |
| TM2610N0708 | 1 1/2" | 822,- | 2 / 8 |
| TM2610N0709 | 2" | 1.214,- | 2 / 8 |



Art. TM 2611

kulový kohout TIFONE,
plnopřítokový, provedení ŠMP,
ISO 7, T = -20° - 150°C

| objednávací kód | provedení | cena v Kč | balení |
|-----------------|-----------|-----------|---------|
| TM2611N0704 | 1/2" | 156,- | 15 / 60 |
| TM2611N0705 | 3/4" | 249,- | 10 / 40 |
| TM2611N0706 | 1" | 370,- | 7 / 28 |
| TM2611N0707 | 1 1/4" | 590,- | 4 / 16 |
| TM2611N0708 | 1 1/2" | 864,- | 2 / 8 |
| TM2611N0709 | 2" | 1.276,- | 2 / 8 |



Art. TM 2620

kulový kohout TIFONE,
plnopřítokový, provedení MMM,
ISO 7, T = -20° - 150°C

| objednávací kód | provedení | cena v Kč | balení |
|-----------------|-----------|-----------|---------|
| TM2620N0704 | 1/2" | 148,- | 15 / 60 |
| TM2620N0705 | 3/4" | 239,- | 10 / 40 |
| TM2620N0706 | 1" | 358,- | 7 / 28 |



Art. TM 2621

kulový kohout TIFONE,
plnopřítokový, provedení ŠMM,
ISO 7, T = -20° - 150°C

| objednávací kód | provedení | cena v Kč | balení |
|-----------------|-----------|-----------|---------|
| TM2621N0704 | 1/2" | 153,- | 15 / 60 |
| TM2621N0705 | 3/4" | 246,- | 10 / 40 |
| TM2621N0706 | 1" | 364,- | 7 / 28 |

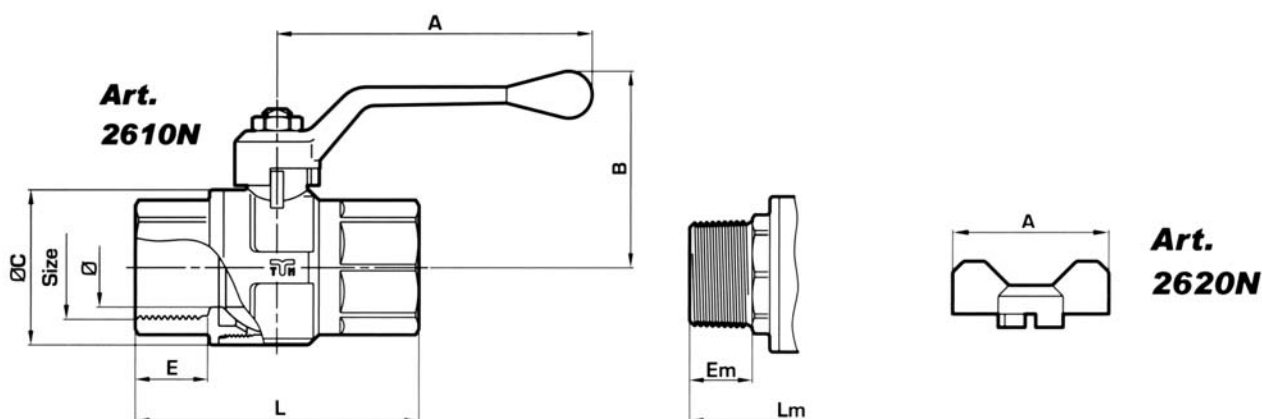

| Velikost [mm] | 1/2" | 3/4" | 1" | 1 1/4" | 1 1/2" | 2" |
|---------------|------|-------|-------|--------|--------|-------|
| ø [DN] | 15,0 | 20 | 25,0 | 32,0 | 40,0 | 50,0 |
| A 2610 N | 85,0 | 100,0 | 100,0 | 140,0 | 140,0 | 160,0 |
| A 2620 N | 50,0 | 65,0 | 65,0 | - | - | - |
| B | 52,0 | 58,5 | 62,5 | 73,5 | 85,0 | 101,0 |
| ø C | 32,0 | 40,0 | 49,0 | 59,0 | 71,0 | 85,5 |
| E | 22,5 | 21,0 | 23,0 | 29,5 | 29,5 | 33,5 |
| L | 75,0 | 80,0 | 90,0 | 110,5 | 120,0 | 140,0 |
| Em | 15,5 | 18,0 | 20,0 | 22,0 | 22,0 | 26,0 |
| Lm | 77,0 | 84,0 | 92,0 | 110,5 | 121,0 | 141,0 |
| PN | 50 | 40 | 40 | 30 | 30 | 25 |



Art. TM 2380R07
kulový kohout TORNADO
provedení MMP
ISO 7, T = -20° - 120°C

| objednávací kód | provedení | cena v Kč | balení |
|-----------------|-----------|-----------|---------|
| TM2380R0704 | 1/2" | 103,- | 20 / 80 |
| TM2380R0705 | 3/4" | 154,- | 10 / 40 |
| TM2380R0706 | 1" | 249,- | 8 / 32 |
| TM2380R0707 | 1"1/4 | 386,- | 4 / 16 |
| TM2380R0708 | 1"1/2 | 564,- | 3 / 12 |
| TM2380R0709 | 2" | 927,- | 2 / 8 |



Art. TM 2381R07
kulový kohout TORNADO
provedení ŠMP
ISO 7, T = -20° - 120°C

| objednávací kód | provedení | cena v Kč | balení |
|-----------------|-----------|-----------|---------|
| TM2381R0704 | 1/2" | 121,- | 20 / 80 |
| TM2381R0705 | 3/4" | 172,- | 10 / 40 |
| TM2381R0706 | 1" | 283,- | 8 / 32 |
| TM2381R0707 | 1"1/4 | 430,- | 4 / 16 |
| TM2381R0708 | 1"1/2 | 857,- | 3 / 12 |
| TM2381R0709 | 2" | 1.023,- | 2 / 8 |



Art. TM 2370R07
kulový kohout TORNADO
provedení MMM
ISO 7, T = -20° - 120°C

| objednávací kód | provedení | cena v Kč | balení |
|-----------------|-----------|-----------|----------|
| TM2370R0704 | 1/2" | 100,- | 25 / 100 |
| TM2370R0705 | 3/4" | 146,- | 15 / 60 |
| TM2370R0706 | 1" | 240,- | 8 / 32 |
| TM2370R0707 | 1"1/4 | 373,- | 5 / 20 |



Art. TM 2371R07
kulový kohout TORNADO
provedení ŠMM
ISO 7, T = -20° - 120°C

| objednávací kód | provedení | cena v Kč | balení |
|-----------------|-----------|-----------|----------|
| TM2371R0704 | 1/2" | 118,- | 25 / 100 |
| TM2371R0705 | 3/4" | 165,- | 15 / 60 |
| TM2371R0706 | 1" | 273,- | 8 / 32 |
| TM2371R0707 | 1"1/4 | 417,- | 5 / 20 |

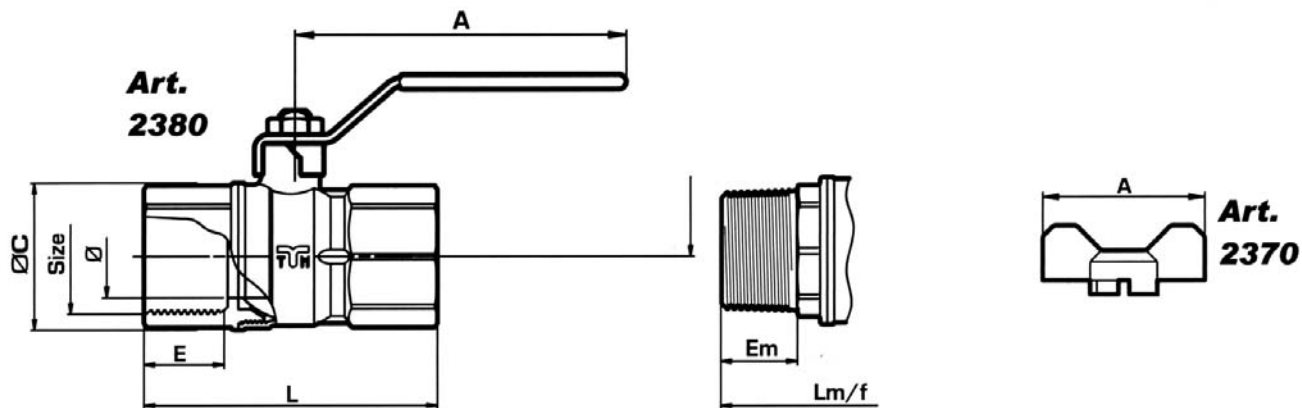

| Velikost [mm] | 1/2" | 3/4" | 1" | 1"1/4 | 1"1/2 | 2" |
|---------------|------|------|-------|-------|-------|-------|
| ø [DN] | 14,0 | 18,0 | 23,5 | 30,0 | 37,5 | 47,0 |
| A 2370/2371 | 50,0 | 50,0 | 65,0 | 65,0 | - | - |
| A 2380/2381 | 85,0 | 85,0 | 113,0 | 113,0 | 141,0 | 141,0 |
| B | 48,0 | 52,5 | 59,5 | 64,5 | 76,0 | 89,0 |
| ø C | 27,5 | 33,5 | 42,0 | 53,0 | 64,0 | 79,0 |
| E | 15,0 | 16,0 | 18,5 | 21,0 | 21,0 | 25,5 |
| L | 58,0 | 66,5 | 78,0 | 93,0 | 101,0 | 121,0 |
| Em | 14,7 | 16,2 | 18,7 | 21,2 | 21,2 | 25,7 |
| Lm | 63,5 | 72,0 | 83,0 | 99,1 | 108,0 | 129,0 |
| PN | 30 | 30 | 30 | 25 | 25 | 25 |





Art. TM 2360 (2310, 2330)

**kulový kohout
MISTRAL (SCIROCCO)
provedení MMP
ISO 228, T = -20° - 120°C**

| objednávací kód | provedení | cena v Kč | balení |
|-----------------|------------|-----------|----------|
| TM2310R2802 | 1/4", ISO7 | 91,- | 25 / 100 |
| TM2310R2803 | 3/8", ISO7 | 92,- | 25 / 100 |
| TM2360R2804 | 1/2" | 82,- | 25 / 100 |
| TM2360R2805 | 3/4" | 123,- | 15 / 60 |
| TM2360R2806 | 1" | 206,- | 12 / 48 |
| TM2360R2807 | 1 1/4" | 318,- | 8 / 32 |
| TM2360R2808 | 1 1/2" | 478,- | 4 / 16 |
| TM2360R2809 | 2" | 747,- | 2 / 8 |
| TM2330R2810* | 2 1/2" | 2.176,- | 1 / 8 |
| TM2330R2811* | 3" | 3.093,- | 1 / 4 |
| TM2330R2812 * | 4" | 5.228,- | 1 / 3 |

* s plochou ovládací pákou (art. TM 2093)



Art. TM 2370 (2320)

**kulový kohout
MISTRAL (SCIROCCO)
provedení MMM
ISO 228, T = -20° - 120°C**

| objednávací kód | provedení | cena v Kč | balení |
|-----------------|------------|-----------|----------|
| TM2320R2802 | 1/4", ISO7 | 89,- | 25 / 100 |
| TM2320R2803 | 3/8", ISO7 | 91,- | 25 / 100 |
| TM2370R2804 | 1/2" | 81,- | 25 / 100 |
| TM2370R2805 | 3/4" | 120,- | 15 / 60 |
| TM2370R2806 | 1" | 202,- | 12 / 48 |
| TM2370R2807 | 1 1/4" | 314,- | 8 / 32 |

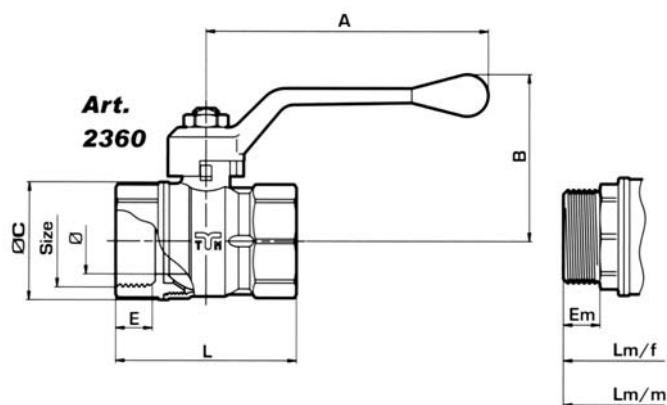

Art. TM 2361 (2311)

**kulový kohout
MISTRAL (SCIROCCO)
provedení ŠMP
ISO 228, T = -20° - 120°C**

| objednávací kód | provedení | cena v Kč | balení |
|-----------------|-----------|-----------|----------|
| TM2311R2802 | 1/4" | 100,- | 25 / 100 |
| TM2311R2803 | 3/8" | 104,- | 25 / 100 |
| TM2361R2804 | 1/2" | 96,- | 25 / 100 |
| TM2361R2805 | 3/4" | 139,- | 15 / 60 |
| TM2361R2806 | 1" | 234,- | 12 / 48 |
| TM2361R2807 | 1 1/4" | 376,- | 8 / 32 |
| TM2361R2808 | 1 1/2" | 528,- | 4 / 16 |
| TM2361R2809 | 2" | 825,- | 2 / 8 |



Art. TM 2371 (2321)

**kulový kohout
MISTRAL (SCIROCCO)
provedení ŠMM
ISO 228, T = -20° - 120°C**

| objednávací kód | provedení | cena v Kč | balení |
|-----------------|-----------|-----------|----------|
| TM2321R2802 | 1/4" | 99,- | 25 / 100 |
| TM2321R2803 | 3/8" | 103,- | 25 / 100 |
| TM2371R2804 | 1/2" | 95,- | 25 / 100 |
| TM2371R2805 | 3/4" | 135,- | 15 / 60 |
| TM2371R2806 | 1" | 229,- | 12 / 48 |
| TM2371R2807 | 1 1/4" | 372,- | 8 / 32 |



Art. TM 2372

**kulový kohout MISTRAL
provedení ŠŠM
ISO 228, T = -20° - 120°C**

| objednávací kód | provedení | cena v Kč | balení |
|-----------------|-----------|-----------|----------|
| TM2372R2804 | 1/2" | 91,- | 25 / 100 |
| TM2372R2805 | 3/4" | 131,- | 15 / 60 |
| TM2372R2806 | 1" | 227,- | 12 / 48 |
| TM2372R2807 | 1 1/4" | 370,- | 8 / 32 |

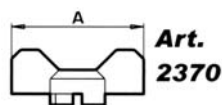

| Velikost [mm] | 1/2" | 3/4" | 1" | 1 1/4" | 1 1/2" | 2" | 2 1/2" | 3" | 4" |
|---------------|------|------|-------|--------|--------|-------|--------|-------|-------|
| ø [DN] | 14,0 | 18,0 | 23,5 | 30,0 | 37,5 | 47,0 | 50,0 | 63,0 | 76,0 |
| A | 85,0 | 85,0 | 100,0 | 100,0 | 140,0 | 140,0 | 140,0 | 240,0 | 240,0 |
| A 2370 | 50,0 | 50,0 | 65,0 | 65,0 | - | - | - | - | - |
| B | 48,0 | 52,5 | 59,5 | 64,5 | 76,0 | 89,0 | 86,5 | 120,0 | 130,5 |
| ø C | 27,5 | 33,5 | 42,0 | 53,0 | 64,0 | 79,0 | 90,0 | 108,0 | 129,0 |
| E | 11,0 | 11,0 | 14,0 | 15,0 | 16,0 | 17,5 | 23,0 | 23,0 | 24,5 |
| L | 45,0 | 52,5 | 64,0 | 74,0 | 85,0 | 98,0 | 117,0 | 11,5 | 153,0 |
| Em | 10,0 | 10,0 | 13,0 | 14,0 | 15,0 | 16,5 | - | - | - |
| Lm/f | 51,5 | 57,5 | 68,5 | 81,0 | 92,0 | 107,0 | - | - | - |
| Lm/m | 50,0 | 55,5 | - | - | - | - | - | - | - |
| PN | 30 | 30 | 30 | 25 | 25 | 25 | 16 | 16 | 10 |

NOVINKA



Art. TM 2120R

kulový kohout se šroubením
a vestavným teploměrem
0-80°C

| objednávací kód | provedení | cena v Kč | balení |
|-----------------|-----------|-----------|--------|
| TM2120R2806 | 1" | 479,- | 5 / 20 |

NOVINKA



Art. TM 2183R

kulový kohout se šroubením
a vestavným teploměrem
0-80°C

| objednávací kód | provedení | cena v Kč | balení |
|-----------------|-----------|-----------|--------|
| TM2183R2806 | 1" | 496,- | 5 / 20 |

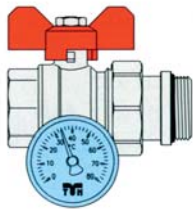
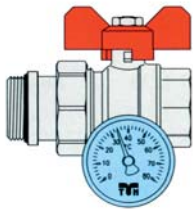

možnost oboustranného použití

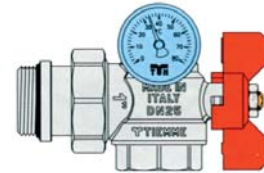
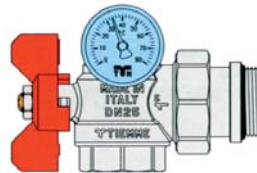

možnost oboustranného použití



Art. TM 2121

kulový kohout se šroubením
plnopřítokový, provedení ŠMM
ISO 228, T = -20° - 120°C

| objednávací kód | provedení | cena v Kč | balení |
|-----------------|-----------|-----------|---------|
| TM2121R2804 | 1/2" | 147,- | 20 / 80 |
| TM2121R2805 | 3/4" | 214,- | 10 / 40 |
| TM2121R2806 | 1" | 345,- | 7 / 28 |
| TM2121R2807 | 1 1/4" | 532,- | 6 / 24 |



Art. TM 2180

rohový kulový kohout
se šroubením SQUADRA
plnopřítokový
ISO 228, T = -20° - 120°C

| objednávací kód | provedení | cena v Kč | balení |
|-----------------|-----------|-----------|---------|
| TM2180R2804 | 1/2" | 203,- | 15 / 60 |
| TM2180R2805 | 3/4" | 278,- | 10 / 40 |
| TM2180R2806 | 1" | 482,- | 5 / 20 |

NOVÉ PŘÍKONENÍ



Art. TM 2980

kulový kohout s odvodněním
plnopřítokový, provedení MMP
ISO 228, T = -20° - 120°C

| objednávací kód | provedení | cena v Kč | balení |
|-----------------|-----------|-----------|---------|
| TM2980R2804 | 1/2" | 214,- | 15 / 60 |
| TM2980R2805 | 3/4" | 266,- | 10 / 40 |
| TM2980R2806 | 1" | 400,- | 8 / 32 |
| TM2980R2807 | 1 1/4" | 612,- | 4 / 16 |
| TM2980R2808 | 1 1/2" | 893,- | 3 / 12 |
| TM2980R2809 | 2" | 1.383,- | 2 / 8 |

NOVINKA



Art. TM 2985

kulový kohout plnopřítokový
s vývodem M 10x1

| objednávací kód | provedení | cena v Kč | balení |
|-----------------|-----------|-----------|----------|
| TM2985R2804 | 1/2" | 217,- | 25 / 100 |
| TM2985R2805 | 3/4" | 303,- | 15 / 60 |
| TM2985R2806 | 1" | 475,- | 10 / 40 |



Art. TM 2142

kulový kohout se svěrným
šroubením pro připojení
měděných trubek,
T = -20° - 120°C

| objednávací kód | provedení [mm] | cena v Kč | balení |
|-----------------|----------------|-----------|---------|
| TM2142R0015 | 15 | 187,- | 15 / 60 |
| TM2142R0018 | 18 | 266,- | 15 / 60 |
| TM2142R0022 | 22 | 247,- | 10 / 40 |
| TM2142R0028 | 28 | 362,- | 7 / 28 |



Art. TM 2152

kulový kohout se svěrným
šroubením pro připojení
měděných trubek,
T = -20° - 120°C

| objednávací kód | provedení [mm] | cena v Kč | balení |
|-----------------|----------------|-----------|---------|
| TM2152R0015 | 15 | 187,- | 15 / 60 |
| TM2152R0018 | 18 | 313,- | 15 / 60 |
| TM2152R0022 | 22 | 247,- | 10 / 40 |
| TM2152R0028 | 28 | 362,- | 7 / 28 |



Art. 46
kulový kohout
s koncovkami pro měkké pájení
T = -20° - 120°C

| objednávací kód | provedení [mm] | cena v Kč | balení |
|-----------------|----------------|-----------|---------|
| 46.015 | 15 | 75,- | 1 / 200 |
| 46.018 | 18 | 119,- | 1 / 200 |
| 46.022 | 22 | 165,- | 1 / 120 |
| 46.028 | 28 | 223,- | 1 / 120 |
| 46.035 | 35 | 390,- | 1 / 100 |
| 46.042 | 42 | 650,- | 1 / 20 |



Art. TM 3996 T, L
třícestný kulový kohout
vrtání koule do T nebo L
(s objednávacími kódy L)

| objednávací kód | provedení | cena v Kč | balení |
|-----------------|-----------|-----------|--------|
| TM3996T2804 | 1/2" | 1.042,- | 5 / 40 |
| TM3996T2805 | 3/4" | 1.341,- | 4 / 36 |
| TM3996T2806 | 1" | 2.118,- | 4 / 20 |
| TM3996T2807 | 1 1/4" | 2.790,- | 3 / 15 |
| TM3996T2808 | 1 1/2" | 4.822,- | 1 |
| TM3996T2809 | 2" | 7.423,- | 1 |



Art. FBAL.51F
kulový kohout s filtrem
FILTERBALL
P_{max} = 1,6 MPa (100°C)
P_{max} = 1,0 MPa (150°C)

| objednávací kód | provedení | cena v Kč | balení |
|-----------------|-----------|-----------|--------|
| FBAL.51F.015 | 1/2" | 779,- | 4 / 16 |
| FBAL.51F.020 | 3/4" | 790,- | 4 / 16 |
| FBAL.51F.025 | 1" | 1.099,- | 3 / 12 |
| FBAL.51F.032 | 1 1/4" | 1.675,- | 4 / 8 |
| FBAL.51F.040 | 1 1/2" | 2.550,- | 2 / 4 |
| FBAL.51F.050 | 2" | 4.990,- | 2 |



Art. FBAL.51FP
kulový kohout s filtrem FILTERBALL
s převlečnou maticí
P_{max} = 1,6 MPa (100°C)
P_{max} = 1,0 MPa (150°C)

| objednávací kód | provedení | cena v Kč | balení |
|-----------------|-------------|-----------|--------|
| FBAL.51FP.015 | 1" x 1 1/2" | 1.399,- | 3 / 12 |
| FBAL.51FP.020 | 1 1/4 x 2" | 2.260,- | 4 / 8 |



Art. FBAL.FM
náhradní nerezový filtr
k ventilu FILTERBALL
(standardní hustota sítky 0,7 mm)

| objednávací kód | provedení | cena v Kč | balení |
|-----------------|-----------|-----------|----------|
| FBAL.FM.015 | 1/2" | 114,- | 25 / 250 |
| FBAL.FM.020 | 3/4" | 114,- | 25 / 250 |
| FBAL.FM.025 | 1" | 125,- | 20 / 200 |
| FBAL.FM.032 | 1 1/4" | 143,- | 15 / 150 |
| FBAL.FM.040 | 1 1/2" | 206,- | 8 / 80 |
| FBAL.FM.050 | 2" | 291,- | 4 / 40 |

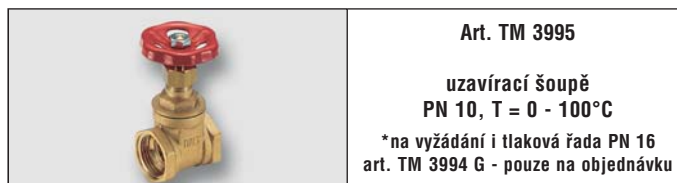

Art. TM 3995
uzavírací šoupě
PN 10, T = 0 - 100°C
*na vyžádání i tlaková řada PN 16
art. TM 3994 G - pouze na objednávku

| objednávací kód | provedení | cena v Kč | balení |
|-----------------|-----------|-----------|----------|
| TM3995G0004 | 1/2" | 150,- | 20 / 80 |
| TM3995G0005 | 3/4" | 136,- | 10 / 40 |
| TM3995G0006 | 1" | 241,- | 20 / 120 |
| TM3995G0007 | 1 1/4" | 377,- | 10 / 80 |
| TM3995G0008 | 1 1/2" | 504,- | 10 / 60 |
| TM3995G0009 | 2" | 734,- | 5 / 35 |
| TM3995G0010 | 2 1/2" | 965,- | 5 / 20 |
| TM3995G0011 | 3" | 1.553,- | 1 / 5 |
| TM3995G0012 | 4" | 2.066,- | 1 / 10 |



Art. TM 2263
kulový kohout
s převlečnou maticí
pro připojení vodoměru
ISO 228, T = -20° - 120°C

| objednávací kód | provedení | cena v Kč | balení |
|-----------------|-------------|-----------|---------|
| TM2263R0404 | 1/2" x 1/2" | 154,- | 20 / 80 |
| TM2263R0505 | 3/4" x 3/4" | 201,- | 20 / 80 |
| TM2263R0606 | 1" x 1" | 274,- | 10 / 40 |

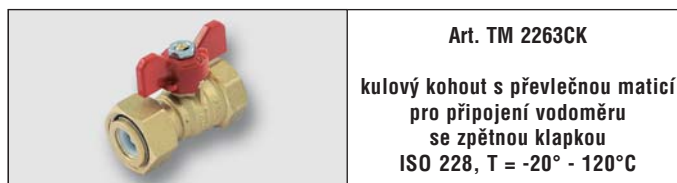

Art. TM 2263CK
kulový kohout s převlečnou maticí
pro připojení vodoměru
se zpětnou klapkou
ISO 228, T = -20° - 120°C

| objednávací kód | provedení | cena v Kč | balení |
|-----------------|-------------|-----------|---------|
| TM2263R0404CK | 1/2" x 1/2" | 192,- | 20 / 80 |
| TM2263R0505CK | 3/4" x 3/4" | 239,- | 20 / 80 |
| TM2263R0606CK | 1" x 1" | 314,- | 10 / 40 |

NOVÉ ROZMĚRY



Art. TM 3888

kulový kohout (šroubení)
k čerpadlu s připojením
na měděné trubky
1"1/2 x 22, 28 mm

| objednávací kód | provedení | cena v Kč | balení |
|-----------------|------------|-----------|--------|
| TM3888G2208 | 1"1/2 x 22 | 161,- | 1 / 50 |
| TM3888G2808 | 1"1/2 x 28 | 181,- | 1 / 50 |



Art. TM 3889

kulový kohout (šroubení)
k čerpadlu 1"1/2 x 1"

| objednávací kód | provedení | cena v Kč | balení |
|-----------------|------------|-----------|--------|
| TM3889G0608 | 1"1/2 x 1" | 169,- | 2 / 40 |

NOVINKA



Art. IVR.383

kulový kohout k čerpadlu
s převlečnou matkou,
zátkou a teploměrem s jímku
(možnost oboustranného použití)

| objednávací kód | provedení | cena v Kč | balení |
|-----------------|------------|-----------|--------|
| IVR.383 | 1"1/2 x 1" | 459,- | 1 / 10 |



Art. IVR.380, 381

kulový kohout k čerpadlu
s převlečnou matkou
380 - bez zpětné klapky
381 - se zpětnou klapkou

| objednávací kód | provedení | cena v Kč | balení |
|-----------------|------------|-----------|--------|
| IVR.380 | 1"1/2 x 1" | 254,- | 1 / 10 |
| IVR.381 | 1"1/2 x 1" | 270,- | 1 / 10 |



Art. TM 2900

minikulový kohout
provedení MM

| objednávací kód | provedení | cena v Kč | balení |
|-----------------|-----------|-----------|----------|
| TM2900N2802 | 1/4" | 77,- | 30 / 180 |
| TM2900N2803 | 3/8" | 77,- | 25 / 150 |
| TM2900N2804 | 1/2" | 78,- | 20 / 120 |



Art. TM 2901

minikulový kohout
provedení ŠM

| objednávací kód | provedení | cena v Kč | balení |
|-----------------|-----------|-----------|----------|
| TM2901N2802 | 1/4" | 77,- | 30 / 180 |
| TM2901N2803 | 3/8" | 77,- | 25 / 150 |
| TM2901N2804 | 1/2" | 78,- | 20 / 120 |



Art. TM 2990

kulový
vypouštěcí kohout

| objednávací kód | provedení | cena v Kč | balení |
|-----------------|-----------|-----------|----------|
| TM2990G1503 | 3/8" | 137,- | 25 / 100 |
| TM2990G1504 | 1/2" | 86,- | 25 / 100 |



Art. TM 2960

vestavný kulový kohout
(bez páky)

| objednávací kód | provedení | cena v Kč | balení |
|-----------------|-----------|-----------|---------|
| TM2960G2804 | 1/2" | 249,- | 15 / 60 |
| TM2960G2805 | 3/4" | 329,- | 10 / 40 |



Art. TM 2096

náhradní set
pro art. 2980

| objednávací kód | provedení | cena v Kč | balení |
|-----------------|-----------|-----------|----------|
| TM2096N0002 | 1/4" | 39,- | 10 / 200 |



Art. TM 2960 PR

prodloužení pro vestavný
kulový kohout

| objednávací kód | provedení | cena v Kč | balení |
|-----------------|-----------|-----------|----------|
| TM2960PR | | 122,- | 10 / 200 |



Art. TM 2961 SET

ovládací páka a krytka
pro vestavný kulový kohout

| objednávací kód | provedení | cena v Kč | balení |
|-----------------|-----------|-----------|---------|
| TM2961CSET | | 181,- | 12 / 48 |



Art. TM 2963 SET

ovládací oliva a krytka
pro vestavný kulový kohout

| objednávací kód | provedení | cena v Kč | balení |
|-----------------|-----------|-----------|---------|
| TM2963CSET | | 182,- | 10 / 40 |



Art. TM 2530
zahradní kulový kohout EOLO
s pákou
ISO 228, T = -20° - 120°C

| objednávací kód | provedení | cena v Kč | balení |
|-----------------|-----------|-----------|---------|
| TM2530R2804 | 1/2" | 114,- | 12 / 48 |
| TM2530R2805 | 3/4" | 158,- | 7 / 28 |
| TM2530R2806 | 1" | 380,- | 4 / 16 |



Art. TM 2520
zahradní kulový kohout EOLO
s motýlem
ISO 228, T = -20° - 120°C

| objednávací kód | provedení | cena v Kč | balení |
|-----------------|-----------|-----------|---------|
| TM2520R2804 | 1/2" | 126,- | 12 / 48 |
| TM2520R2805 | 3/4" | 165,- | 7 / 28 |
| TM2520R2806 | 1" | 366,- | 4 / 16 |



Art. TM 2585 G
výtokový ventil EOLO
z leštěné mosazi
s připojením na hadici

| objednávací kód | provedení | cena v Kč | balení |
|-----------------|-----------|-----------|---------|
| TM2585G2804 | 1/2" | 272,- | 12 / 48 |



Art. TM 2586 G
výtokový ventil EOLO
z leštěné mosazi

| objednávací kód | provedení | cena v Kč | balení |
|-----------------|-----------|-----------|---------|
| TM2586G2804 | 1/2" | 256,- | 10 / 40 |



Art. TM 2585 C
výtokový ventil EOLO mosazný
pochromovaný
s připojením na hadici

| objednávací kód | provedení | cena v Kč | balení |
|-----------------|-----------|-----------|---------|
| TM2585C2804 | 1/2" | 272,- | 12 / 48 |



Art. TM 2586 C
výtokový ventil EOLO mosazný
pochromovaný

| objednávací kód | provedení | cena v Kč | balení |
|-----------------|-----------|-----------|---------|
| TM2586C2804 | 1/2" | 256,- | 10 / 40 |



Art. TM 2587 G
výtokový ventil EOLO
mosazný s připojením na hadici

| objednávací kód | provedení | cena v Kč | balení |
|-----------------|-----------|-----------|---------|
| TM2587G2804 | 1/2" | 226,- | 12 / 48 |
| TM2587G2805 | 3/4" | 288,- | 8 / 32 |



Art. TM 2595
mosazný nástavec
k zahradním kohoutům art. 2500

| objednávací kód | provedení | cena v Kč | balení |
|-----------------|-----------|-----------|----------|
| TM2595N0004 | pro 1/2" | 18,- | 50 / 300 |
| TM2595N0005 | pro 3/4" | 32,- | 25 / 150 |
| TM2595N0006 | pro 1" | 72,- | 10 / 80 |



Art. TM 2091
hliníková páka
červená



Art. TM 2092
motýl
červený



Art. TM 2093
plochá páka
červená

| objednávací kód | TIFONE | MISTRAL | TORNADO | EOLO | cena v Kč | balení |
|-----------------|----------------------|-------------|-------------|-------------------------|-----------|----------|
| TM2091R0004 | 1/2" | 1/2" - 3/4" | | 3/8" - 1/2" - 3/4" - 1" | 15,- | 30 / 300 |
| TM2091R0005 | 3/4" - 1" | 1" - 1 1/4" | | | 20,- | 15 / 150 |
| TM2091R0007 | 1 1/4" - 1 1/2" | 1 1/2" - 2" | | | 36,- | 10 / 80 |
| TM2091R0009 | 2" | | | | 70,- | 5 / 50 |
| TM2092R0004 | 1/2" | 1/2" - 3/4" | | 1/2" - 3/4" - 1" | 11,- | 40 / 480 |
| TM2092R0005 | 3/4" - 1" | 1" - 1 1/4" | | | 16,- | 20 / 240 |
| TM2093R0004 | 1/2" | | 1/2" - 3/4" | 1/2" - 3/4" - 1" | 15,- | 30 / 300 |
| TM2093R0005 | 3/4" - 1" | | 1" - 1 1/4" | | 22,- | 15 / 150 |
| TM2093R0007 | 1 1/4" - 1 1/2" - 2" | | 1 1/2" - 2" | | 36,- | 10 / 100 |
| TM2093R0010 | 2 1/2" - 3" - 4" | | | | 101,- | 1 / 30 |



Art. TM 3500
univerzální zpětná klapka YACHT
ISO 228, T = -20° - 110°C

| objednací kód | provedení | cena v Kč | balení |
|---------------|-----------|-----------|---------|
| TM3500G2804 | 1/2" | 88,- | 10 / 80 |
| TM3500G2805 | 3/4" | 119,- | 8 / 96 |
| TM3500G2806 | 1" | 159,- | 8 / 72 |
| TM3500G2807 | 1 1/4" | 229,- | 6 / 36 |
| TM3500G2808 | 1 1/2" | 345,- | 4 / 24 |
| TM3500G2809 | 2" | 474,- | 2 / 24 |
| TM3500G2810 | 2 1/2" | 906,- | 1 / 10 |
| TM3500G2811 | 3" | 1.278,- | 1 / 6 |
| TM3500G2812 | 4" | 2.225,- | 1 / 4 |



Art. TM 3505
univerzální zpětná klapka YACHT
závitová, celokovová
ISO 228, T = -20° - 110°C

| objednací kód | provedení (klapka) | cena v Kč | balení |
|---------------|-------------------------|-----------|---------|
| TM3505G2804 | 1/2" (mosaz CW617N) | 126,- | 10 / 80 |
| TM3505G2805 | 3/4" (mosaz CW617N) | 166,- | 8 / 96 |
| TM3505G2806 | 1" (mosaz CW617N) | 222,- | 8 / 72 |
| TM3505G2807 | 1 1/4" (mosaz CW617N) | 345,- | 6 / 36 |
| TM3505G2808 | 1 1/2" (nerez AISI 304) | 476,- | 4 / 24 |
| TM3505G2809 | 2" (nerez AISI 304) | 726,- | 2 / 24 |
| TM3505G2810 | 2 1/2" (nerez AISI 304) | 1.767,- | 1 / 10 |
| TM3505G2811 | 3" (nerez AISI 304) | 2.656,- | 1 / 6 |
| TM3505G2812 | 4" (nerez AISI 304) | 4.405,- | 1 / 4 |

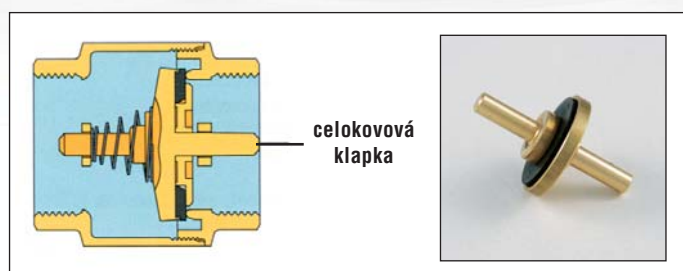
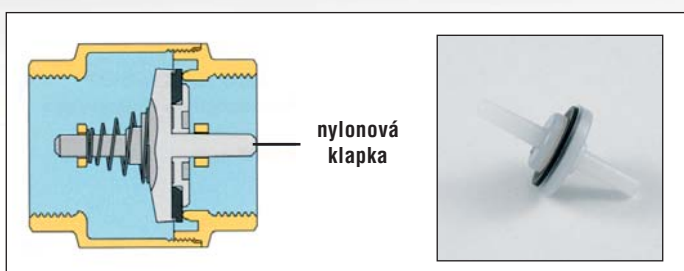

Art. TM 3660
vodorovná zpětná klapka FULL
ISO 228, T = -20° - 110°C

| objednací kód | provedení | cena v Kč | balení |
|---------------|-----------|-----------|---------|
| TM3660G2804 | 1/2" | 127,- | 25 / 75 |
| TM3660G2805 | 3/4" | 171,- | 15 / 45 |
| TM3660G2806 | 1" | 258,- | 10 / 30 |
| TM3660G2807 | 1 1/4" | 373,- | 5 / 20 |
| TM3660G2808 | 1 1/2" | 471,- | 5 / 15 |
| TM3660G2809 | 2" | 699,- | 2 / 12 |



Art. TM 3600
sací koš
s nerezovým sítkem YACHT
ISO 228, T = -20° - 110°C
hustota sítko 1000 mikronů

| objednací kód | provedení | cena v Kč | balení |
|---------------|-----------|-----------|--------|
| TM3600G2804 | 1/2" | 92,- | 8 / 80 |
| TM3600G2805 | 3/4" | 112,- | 8 / 48 |
| TM3600G2806 | 1" | 135,- | 7 / 63 |
| TM3600G2807 | 1 1/4" | 232,- | 6 / 24 |
| TM3600G2808 | 1 1/2" | 286,- | 4 / 20 |
| TM3600G2809 | 2" | 420,- | 2 / 16 |
| TM3600G2810 | 2 1/2" | 787,- | 1 / 6 |
| TM3600G2811 | 3" | 1.222,- | 1 / 3 |
| TM3600G2812 | 4" | 1.802,- | 1 / 2 |

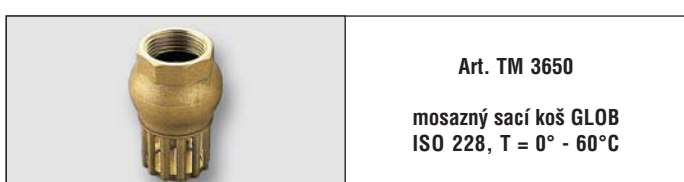

Art. TM 3650
mosazný sací koš GLOB
ISO 228, T = 0° - 60°C

| objednací kód | provedení | cena v Kč | balení |
|---------------|-----------|-----------|---------|
| TM3650G2805 | 3/4" | 150,- | 12 / 36 |
| TM3650G2806 | 1" | 187,- | 10 / 30 |
| TM3650G2807 | 1 1/4" | 288,- | 6 / 18 |
| TM3650G2808 | 1 1/2" | 424,- | 5 / 15 |
| TM3650G2809 | 2" | 609,- | 3 / 9 |
| TM3650G2810 | 2 1/2" | 1.107,- | 1 / 6 |
| TM3650G2811 | 3" | 1.591,- | 1 / 3 |
| TM3650G2812 | 4" | 2.766,- | 1 / 2 |



Art. TM 3510
nerezové sítko YACHT
(filtr)
hustota sítko 1000 mikronů

| objednací kód | provedení | cena v Kč | balení |
|---------------|-----------|-----------|--------|
| TM3510G2804 | 1/2" | 31,- | 1 / 50 |
| TM3510G2805 | 3/4" | 36,- | 1 / 50 |
| TM3510G2806 | 1" | 38,- | 1 / 25 |
| TM3510G2807 | 1 1/4" | 49,- | 1 / 20 |
| TM3510G2808 | 1 1/2" | 57,- | 1 / 10 |
| TM3510G2809 | 2" | 83,- | 1 / 5 |
| TM3510G2810 | 2 1/2" | 146,- | 1 / 6 |
| TM3510G2811 | 3" | 180,- | 1 / 3 |
| TM3510G2812 | 4" | 243,- | 1 / 2 |



Art. TM 3670
 filtr z mosazi CW617N
 pro pitnou vodu
 ISO 228, T = -20° - 100°C
 hustota sítka 350 - 600 mikronů

| objednávací kód | provedení | cena v Kč | balení |
|-----------------|---------------|-----------|----------|
| TM3670G2804 | 1/2", 350 μ | 99,- | 35 / 105 |
| TM3670G2805 | 3/4", 350 μ | 169,- | 18 / 54 |
| TM3670G2806 | 1", 350 μ | 286,- | 10 / 30 |
| TM3670G2807 | 1 1/4", 500 μ | 405,- | 4 / 16 |
| TM3670G2808 | 1 1/2", 500 μ | 596,- | 3 / 12 |
| TM3670G2809 | 2", 500 μ | 923,- | 2 / 8 |
| TM3670G2810 | 2 1/2", 500 μ | 2.020,- | 1 / 8 |
| TM3670G2811 | 3", 600 μ | 3.588,- | 1 / 5 |
| TM3670G2812 | 4", 600 μ | 6.931,- | 1 / 2 |



Art. TM 3140X
 kartuš odkalovacího filtru,
 100 mikronů
 (pouze pro art. 3135N)

| objednávací kód | provedení | cena v Kč | balení |
|-----------------|-------------|-----------|--------|
| TM3140X0405 | 1/2" - 3/4" | 225,- | 1 / 50 |
| TM3140X0607 | 1" - 1 1/4" | 265,- | 1 / 50 |



Art. A 30, A 32
 manometr
 se zadním napojením

| objednávací kód | provedení | cena v Kč | balení |
|-----------------|------------------|-----------------|----------|
| A30.06 | ø 50, 0 - 6 bar | | 10 / 100 |
| A30.10 | ø 50, 0 - 10 bar | | 10 / 100 |
| A32.04 | ø 63, 0 - 4 bar | viz kapitola 10 | 10 / 100 |
| A32.06 | ø 63, 0 - 6 bar | str. 145 | 10 / 100 |
| A32.10 | ø 63, 0 - 10 bar | | 10 / 100 |



Art. 401
 pojistný ventil k zásobníkovým
 ohřivačům vody
 (otevřací tlak 5,8 bar)

| objednávací kód | provedení | cena v Kč | balení |
|-----------------|-----------|-----------|---------|
| 401.015 | 1/2" | 92,- | 1 / 300 |
| 401.020 | 3/4" | 201,- | 1 / 100 |



Art. TM 3135N
 odkalovací filtr s manometrem,
 se šroubením, průhledné tělo,
 100 mikronů
 PN 16, T = 65°C

| objednávací kód | provedení | cena v Kč | balení |
|-----------------|-----------|-----------|--------|
| TM3135N0004 | 1/2" | 1.355,- | 1 / 14 |
| TM3135N0005 | 3/4" | 1.436,- | 1 / 14 |
| TM3135N0006 | 1" | 1.815,- | 1 / 14 |
| TM3135N0007 | 1 1/4" | 2.411,- | 1 / 14 |



Art. TM 3145
 šroubení pro odkalovací filtr
 art. 3135N
 (sada)

| objednávací kód | provedení | cena v Kč | balení |
|-----------------|-----------|-----------|--------|
| TM3145N0504 | 1/2" | 134,- | 1 / 50 |
| TM3145N0605 | 3/4" | 172,- | 1 / 40 |
| TM3145N0706 | 1" | 266,- | 1 / 30 |
| TM3145N0807 | 1 1/4" | 421,- | 1 / 20 |



Art. R 30, R 32
 manometr
 se spodním napojením

| objednávací kód | provedení | cena v Kč | balení |
|-----------------|------------------|-----------------|----------|
| R30.06 | ø 50, 0 - 6 bar | | 10 / 100 |
| R30.10 | ø 50, 0 - 10 bar | | 10 / 100 |
| R32.04 | ø 63, 0 - 4 bar | viz kapitola 10 | 10 / 100 |
| R32.06 | ø 63, 0 - 6 bar | str. 145 | 10 / 100 |
| R32.10 | ø 63, 0 - 10 bar | | 10 / 100 |
| R32.16 | ø 63, 0 - 16 bar | | 10 / 100 |



Art. 402
 pojistný ventil k zásobníkovým
 ohřivačům vody s pákou
 (otevřací tlak 5,8 bar)

| objednávací kód | provedení | cena v Kč | balení |
|-----------------|-----------|-----------|---------|
| 402.015 | 1/2" | 109,- | 1 / 250 |
| 402.020 | 3/4" | 214,- | 1 / 100 |



Art. SAM - T 1847
 pojistný ventil k zásobníkovým
 ohřivačům vody

| objednávací kód | provedení | cena v Kč | balení |
|-----------------|-----------|-----------|--------|
| SAM.T1847.015 | 1/2" | 690,- | 1 / 20 |
| SAM.T1847.020 | 3/4" | 740,- | 1 / 20 |



Art. 490
redukční ventil
0,12 - 0,50 MPa, max. 1 MPa
T = 80°C

| objednávací kód | provedení | cena v Kč | balení |
|-----------------|-----------|-----------|---------|
| 490.015 | 1/2" | 323,- | 1 / 120 |
| 490.020 | 3/4" | 331,- | 1 / 120 |



Art. 502
redukční ventil
1/2" - 1" = 0,05 - 0,50 MPa
1"1/4 - 2" = 0,10 - 0,55 MPa
max. 2,5 MPa, T = 80°C
(šroubení s vnitřním závitem,
nerezové sedlo ventilu)

| objednávací kód | provedení | cena v Kč | balení |
|-----------------|-----------|-----------|--------|
| 502.015 | 1/2" | 739,- | 1 / 20 |
| 502.020 | 3/4" | 1.121,- | 1 / 10 |
| 502.025 | 1" | 1.309,- | 1 / 10 |
| 502.032 | 1"1/4 | 2.406,- | 1 |
| 502.040 | 1"1/2 | 2.422,- | 1 |
| 502.050 | 2" | 4.329,- | 1 |



Art. 504
redukční ventil
1/2" - 1" = 0,05 - 0,50 MPa
1"1/4 - 2" = 0,10 - 0,55 MPa
max. 2,5 MPa, T = 80°C
(nerezové sedlo ventilu)

| objednávací kód | provedení | cena v Kč | balení |
|-----------------|-----------|-----------|--------|
| 504.015 | 1/2" | 555,- | 1 / 20 |
| 504.020 | 3/4" | 610,- | 1 / 10 |
| 504.025 | 1" | 978,- | 1 / 10 |
| 504.032 | 1"1/4 | 1.617,- | 1 |
| 504.040 | 1"1/2 | 1.671,- | 1 |
| 504.050 | 2" | 3.074,- | 1 |



Art. 501
redukční ventil
0,05 - 0,50 MPa, max. 2,5 MPa
T = 80°C

| objednávací kód | provedení | cena v Kč | balení |
|-----------------|-----------|-----------|--------|
| 501.015 | 1/2" | 538,- | 1 / 20 |
| 501.020 | 3/4" | 592,- | 1 / 10 |
| 501.025 | 1" | 943,- | 1 |



Art. 502 M
redukční ventil 0,05 - 0,50 MPa
max. 2,5 MPa, T = 80°C
(šroubení s vnějším závitem,
nerezové sedlo ventilu)

| objednávací kód | provedení | cena v Kč | balení |
|-----------------|-----------|-----------|--------|
| 502M.015 | 1/2" | 642,- | 1 / 20 |
| 502M.020 | 3/4" | 724,- | 1 / 20 |
| 502M.025 | 1" | 1.194,- | 1 / 10 |



Art. TM 3100N
redukční ventil
z mosazi CW617N
0,1 - 0,4 MPa, max. 1,5 MPa
T = 80°C

| objednávací kód | provedení | cena v Kč | balení |
|-----------------|-----------|-----------|--------|
| TM3100N2803 | 3/8" | 471,- | 1 / 40 |
| TM3100N2804 | 1/2" | 471,- | 1 / 50 |
| TM3100N2805 | 3/4" | 499,- | 1 / 50 |



Art. TM 3180N
redukční ventil 0,10 - 0,60 MPa
tělo z mosazi CW617N
max. 1,6 MPa, T = 65°C

| objednávací kód | provedení | cena v Kč | balení |
|-----------------|-----------|-----------|--------|
| TM3180N0704 | 1/2" | 705,- | 1 / 10 |
| TM3180N0705 | 3/4" | 782,- | 1 / 10 |



Art. TM 3110N
redukční ventil 0,05 - 0,6 MPa
tělo z mosazi CW617N
max. 2,5 MPa, T = 80°C

| objednávací kód | provedení | cena v Kč | balení |
|-----------------|-----------|-----------|--------|
| TM3110N2804 | 1/2" | 816,- | 1 / 10 |
| TM3110N2805 | 3/4" | 1.216,- | 1 / 28 |
| TM3110N2806 | 1" | 1.302,- | 1 / 5 |
| TM3110N2807 | 1"1/4 | 2.947,- | 1 / 5 |
| TM3110N2808 | 1"1/2 | 3.017,- | 1 / 14 |
| TM3110N2809 | 2" | 4.747,- | 1 / 6 |
| TM3110N2810 | 2"1/2 | 6.225,- | 1 / 2 |
| TM3110N2811 | 3" | 10.114,- | 1 / 1 |
| TM3110N2812 | 4" | 25.049,- | 1 / 1 |



Art. CLF.5350xx
 redukční ventil
 s vyměnitelnou kartuší,
 tělo z antidezinfikační mosazi **CR**
 s indikátorem nastavení,
 s přípojovacím šroubením,
 P_{max} 2,5MPa,
 rozsah nastavení 0,1-0,6 MPa,
 T_{max} 60°C, s manometrem

| objednávací kód | provedení | cena v Kč | balení |
|-----------------|-----------|-----------|--------|
| CLF.535041 | 1/2" | 1.215,- | 1 / 5 |
| CLF.535051 | 3/4" | 1.654,- | 1 / 5 |
| CLF.535061 | 1" | 2.324,- | 1 / 5 |
| CLF.535075 | 1"1/4 | 3.130,- | 1 / 5 |
| CLF.535081 | 1"1/2 | 5.926,- | 1 / 4 |
| CLF.535091 | 2" | 7.691,- | 1 / 4 |



Art. CLF.5350xx
 redukční ventil
 s vyměnitelnou kartuší,
 tělo z antidezinfikační mosazi **CR**
 s indikátorem nastavení,
 s přípojovacím šroubením,
 P_{max} 2,5MPa,
 rozsah nastavení 0,1-0,6 MPa,
 T_{max} 60°C
 s připojením na manometr 1/4"

| objednávací kód | provedení | cena v Kč | balení |
|-----------------|-----------|-----------|--------|
| CLF.535040 | 1/2" | 1.104,- | 1 / 5 |
| CLF.535050 | 3/4" | 1.558,- | 1 / 5 |
| CLF.535060 | 1" | 2.107,- | 1 / 5 |
| CLF.535074 | 1"1/4 | 2.970,- | 1 / 5 |
| CLF.535080 | 1"1/2 | 5.766,- | 1 / 4 |
| CLF.535090 | 2" | 7.531,- | 1 / 4 |



Art. CLF.5351xx
 redukční ventil s vyměnitelnou
 kartuší, tělo z mosazi,
 s indikátorem nastavení,
 s filtrem z nerezové oceli
 a transparentní nádobou,
 s přípojovacím šroubením,
 P_{max} 2,5MPa, rozsah nastavení
 0,1-0,6 MPa, T_{max} 40°C,
 světlost filtru 0,28mm,
 s manometrem z nerezové oceli,
 včetně náhradního filtru
 a montážního klíče

| objednávací kód | provedení | cena v Kč | balení |
|-----------------|-----------|-----------|--------|
| CLF.535141 | 1/2" | 2.044,- | 1 / 5 |
| CLF.535151 | 3/4" | 2.782,- | 1 / 5 |
| CLF.535161 | 1" | 3.115,- | 1 / 5 |



Art. CLF.5351xx
 redukční ventil s vyměnitelnou
 kartuší, tělo z mosazi,
 s indikátorem nastavení,
 s filtrem z nerezové oceli
 a transparentní nádobou,
 s přípojovacím šroubením,
 P_{max} 2,5MPa, rozsah nastavení
 0,1-0,6 MPa, T_{max} 40°C,
 světlost filtru 0,28mm,
 včetně náhradního filtru
 a montážního klíče

| objednávací kód | provedení | cena v Kč | balení |
|-----------------|-----------|-----------|--------|
| CLF.535140 | 1/2" | 1.803,- | 1 / 5 |
| CLF.535150 | 3/4" | 2.478,- | 1 / 5 |
| CLF.535160 | 1" | 2.806,- | 1 / 5 |



Art. CLF.5350xx
 náhradní vyměnitelná kartuš
 pro redukční ventily
 řady 5350xx a 5351xx

| objednávací kód | provedení | cena v Kč | balení |
|-----------------|-------------|-----------|--------|
| CLF.535004 | 1/2" - 3/4" | 752,- | 1 / 8 |
| CLF.535006 | 1" | 912,- | 1 / 8 |
| CLF.535017 | 1"1/4 | 1.107,- | 1 / 1 |
| CLF.535007 | 1"1/4 - 2" | 3.663,- | 1 / 1 |



Art. R 30
 manometr
 se spodním napojením G 1/4"
 ø 50 mm

| objednávací kód | provedení | cena v Kč | balení |
|-----------------|------------|-----------------|----------|
| R30.06 | 0 - 6 bar | viz kapitola 10 | 10 / 100 |
| R30.10 | 0 - 10 bar | str. 145 | 10 / 100 |



Art. R 32
 manometr
 se spodním napojením G 1/4"
 ø 63 mm

| objednávací kód | provedení | cena v Kč | balení |
|-----------------|------------|-----------------|----------|
| R32.04 | 0 - 4 bar | | 10 / 100 |
| R32.06 | 0 - 6 bar | viz kapitola 10 | 10 / 100 |
| R32.10 | 0 - 10 bar | str. 145 | 10 / 100 |
| R32.16 | 0 - 16 bar | | 10 / 100 |



Art. CLF.521503
 termostatický směšovací ventil, s úpravou proti usazování vodního kamene, se zpětnými klapkami, s přípojovacím šroubením, pochromovaný, tělo z antidezincifikační mosazi
 $P_{max} 1,4 \text{ MPa}$, $T_{max} 85^\circ\text{C}$

| objednávací kód | provedení | Kv [m³/h] | cena v Kč | balení |
|-----------------|---------------|-----------|-----------|--------|
| CLF.521503 | 3/4", 30-65°C | 2,6 | 2.797,- | 1 / 10 |



Art. CLF.520xxx
 termostatický směšovací ventil, regulovatelný 30 – 48°C, pochromovaný, tělo z mosazi
 $P_{max} 1,0 \text{ Mpa}$
 $T_{max} 90^\circ\text{C}$

| objednávací kód | provedení | Kv [m³/h] | cena v Kč | balení |
|-----------------|---------------|-----------|-----------|--------|
| CLF.520430 | 1/2", 30-48°C | 1,30 | 1.083,- | 1 / 50 |
| CLF.520530 | 3/4", 30-48°C | 1,80 | 1.138,- | 1 / 50 |
| CLF.520630 | 1", 30-48°C | 2,75 | 1.637,- | 1 / 50 |



Art. CLF.5217xx
 termostatický směšovací ventil se šroubením, zpětnými klapkami a filtrem, s ochranou proti opaření, tělo z antidezincifikační mosazi
 $P_{max} 1,0 \text{ MPa}$, $T_{max} 85^\circ\text{C}$

| objednávací kód | provedení | Kv [m³/h] | cena v Kč | balení |
|-----------------|---------------|-----------|-----------|--------|
| CLF.521714 | 1/2", 30-50°C | 1,50 | 1.841,- | 1 / 10 |
| CLF.521713 | 3/4", 30-50°C | 1,85 | 1.813,- | 1 / 10 |



Art. CLF.600140
 armatura s bezpečnostní pojistkou proti opaření, tělo z mosazi, pochromované, kalibrována teplota 48°C (+/-1°C)
 Při zvýšení teploty nad tuto hodnotu dojde k automatickému uzavření průtoku vody.

| objednávací kód | provedení | Kv [m³/h] | cena v Kč | balení |
|-----------------|-----------|-----------|-----------|--------|
| CLF.600140 | 1/2" | - | 849,- | 1 / 10 |



Art. CLF.5230xx
 termostatický směšovací ventil s vyměnitelnou kartuší, pro centrální instalace, pochromovaný, tělo z mosazi
 $P_{max} 1,4 \text{ MPa}$
 $T_{max} 85^\circ\text{C}$

| objednávací kód | provedení | Kv [m³/h] | cena v Kč | balení |
|-----------------|----------------|-----------|-----------|--------|
| CLF.523040 | 1/2", 30-65°C | 4,0 | 10.867,- | 1 / - |
| CLF.523050 | 3/4", 30-65°C | 4,5 | 12.030,- | 1 / - |
| CLF.523060 | 1", 30-65°C | 6,9 | 14.524,- | 1 / - |
| CLF.523070 | 1"1/4, 30-65°C | 9,1 | 16.108,- | 1 / - |
| CLF.523080 | 1"1/2, 36-60°C | 14,5 | 24.951,- | 1 / - |
| CLF.523090 | 2", 36-60°C | 19,0 | 29.054,- | 1 / - |

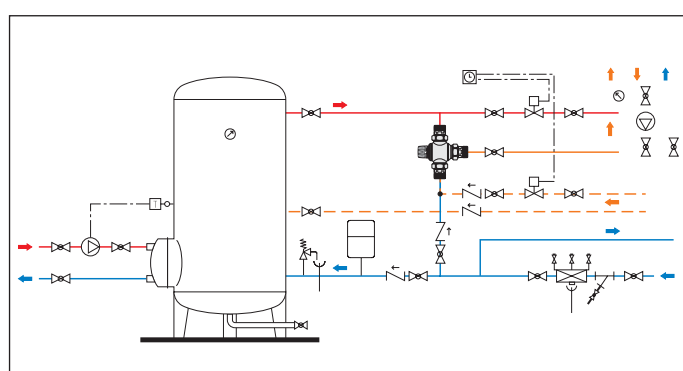
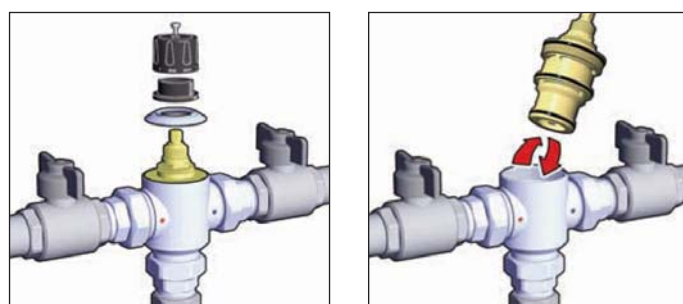



Art. TM 1866K
rozdělovač MAXIMA
s uzavíracími ventily
z mosazi CW617N pochromovaný
přípojení 1/2" x 16; G 3/4"

| objednávací kód | provedení | cena v Kč | balení |
|-----------------|-----------|-----------|--------|
| TM1866K160402 | 2, G 3/4" | 335,- | 4 / 32 |
| TM1866K160403 | 3, G 3/4" | 434,- | 4 / 16 |
| TM1866K160404 | 4, G 3/4" | 571,- | 4 / 16 |
| TM1866K160405 | 5, G 3/4" | 724,- | 4 / 16 |



Art. TM 1866K
rozdělovač MAXIMA
s uzavíracími ventily
z mosazi CW617N pochromovaný
přípojení 1/2" x 16; G 1"

| objednávací kód | provedení | cena v Kč | balení |
|-----------------|-----------|-----------|--------|
| TM1868K160402 | 2, G 1" | 413,- | 4 / 32 |
| TM1868K160403 | 3, G 1" | 560,- | 4 / 16 |
| TM1868K160404 | 4, G 1" | 758,- | 4 / 16 |
| TM1868K160405 | 5, G 1" | 920,- | 4 / 16 |



Art. TM 1810
plastová skříň
pro rozdělovače
MAXIMA

| objednávací kód | provedení | cena v Kč | balení |
|-----------------|----------------|-----------|--------|
| TM1810P2530 | 300 x 250 x 80 | 260,- | 1 / 10 |
| TM1810P2540 | 400 x 250 x 80 | 349,- | 1 / 10 |



Art. TM 1807
konzole pro upevnění
rozdělovačů MAXIMA
do skříňě art. TM 1810

| objednávací kód | provedení | cena v Kč | balení |
|-----------------|-----------|-----------|--------|
| TM1807P0001 | 3/4" - 1" | 70,- | 1 / 10 |

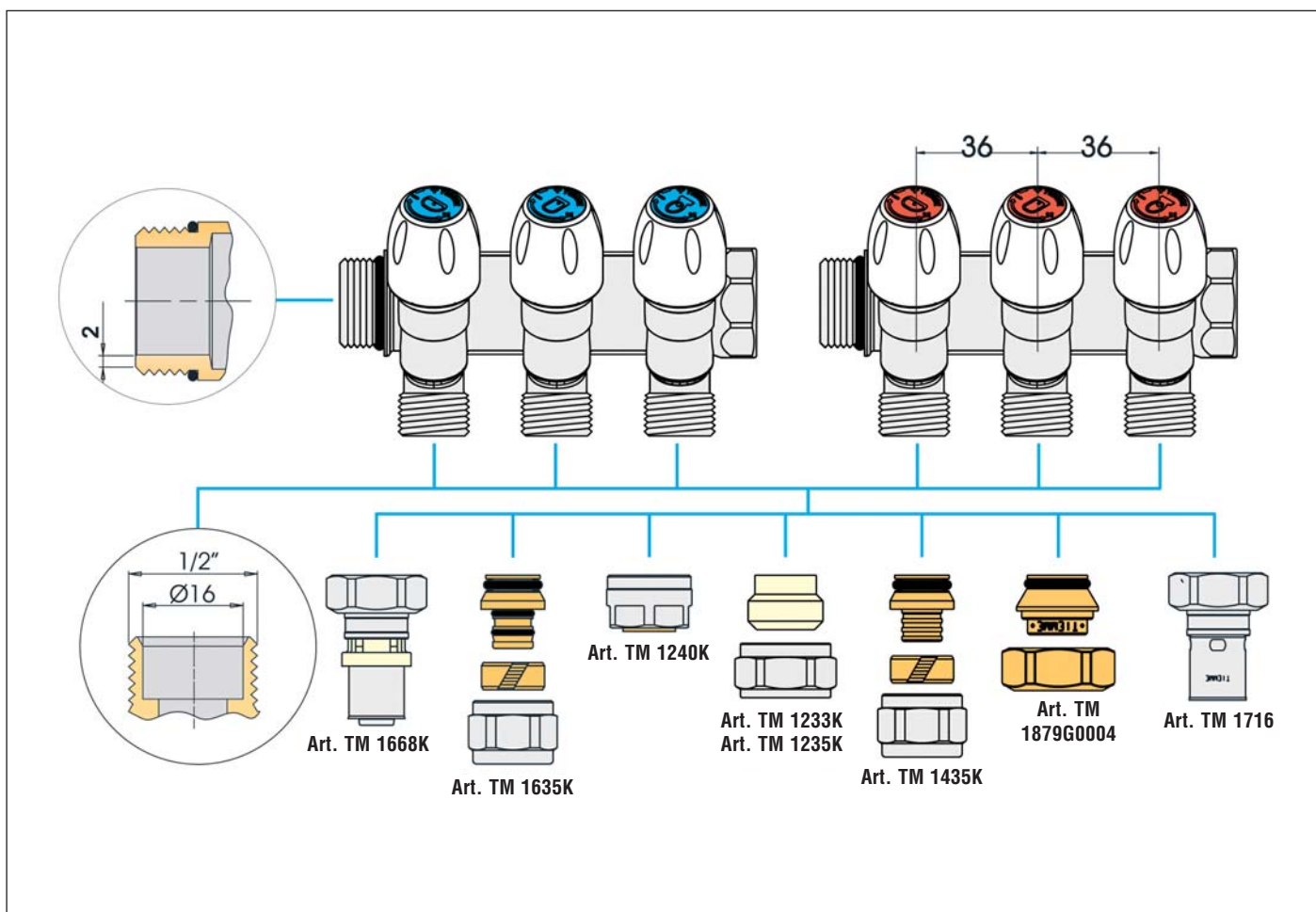

Přípojovací šroubení naleznete v ceníku na stranách 133-134.

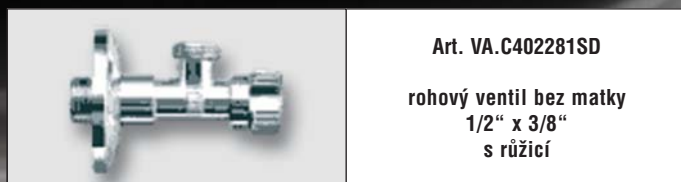

Art. VA.C402281SD
rohový ventil bez matky
1/2" x 3/8"
s růžicí

| objednáací kód | provedení | cena v Kč | balení |
|----------------|-----------|-----------|---------|
| VA.C402281SD | chrom | 63,- | 1 / 100 |



Art. VA.C408681
rohový ventil bez matky
1/2" x 1/2"

| objednáací kód | provedení | cena v Kč | balení |
|----------------|-----------|-----------|---------|
| VA.C408681 | chrom | 73,- | 1 / 200 |



Art. VA.B402881
rohový ventil s filtrem a matkou
1/2" x 3/8" / 10 mm

| objednáací kód | provedení | cena v Kč | balení |
|----------------|-----------|-----------|---------|
| VA.B402881 | chrom | 113,- | 1 / 100 |

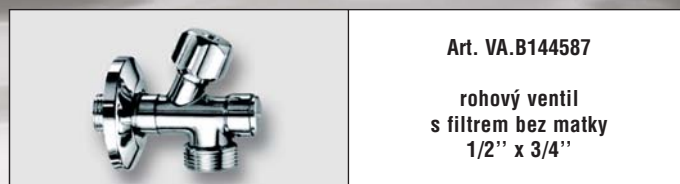

Art. VA.B144587
rohový ventil
s filtrem bez matky
1/2" x 3/4"

| objednáací kód | provedení | cena v Kč | balení |
|----------------|-----------|-----------|---------|
| VA.B144587 | chrom | 122,- | 1 / 100 |



Art. VA.D904185
rohový pračkový ventil
1/2" x 3/4"
s funkcí zpětného ventilu
(bez růžice)

| objednáací kód | provedení | cena v Kč | balení |
|----------------|-----------|-----------|--------|
| VA.D904185 | chrom | 151,- | 1 / 50 |



Art. VA.D914689
rohový ventil bez matky
1/2" x 3/4"
s růžicí z nerez oceli

| objednáací kód | provedení | cena v Kč | balení |
|----------------|-----------|-----------|---------|
| VA.D914689 | chrom | 104,- | 1 / 100 |



Art. VA.D903485B
kombinovaný rohový ventil
1/2" x 3/4" x 3/8" (filtr)

| objednáací kód | provedení | cena v Kč | balení |
|----------------|-----------|-----------|--------|
| VA.D903485B | chrom | 468,- | 1 / 50 |

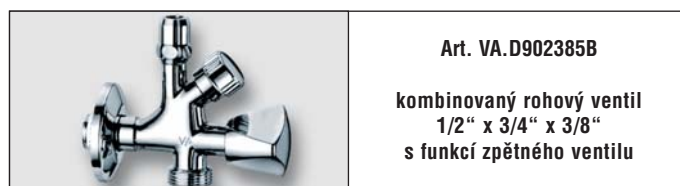

Art. VA.D902385B
kombinovaný rohový ventil
1/2" x 3/4" x 3/8"
s funkcí zpětného ventilu

| objednáací kód | provedení | cena v Kč | balení |
|----------------|-----------|-----------|--------|
| VA.D902385B | chrom | 242,- | 1 / 50 |

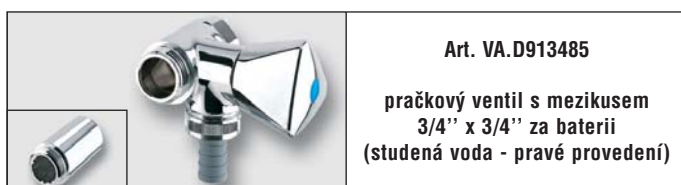

Art. VA.D913485
pračkový ventil s mezikusem
3/4" x 3/4" za baterii
(studená voda - pravé provedení)

| objednáací kód | provedení | cena v Kč | balení |
|----------------|-----------|-----------|--------|
| VA.D913485 | chrom | 555,- | 1 / 50 |



Art. VA.D913685
pračkový ventil s mezikusem
3/4" x 3/4" za baterii
(teplá voda - levé provedení)

| objednáací kód | provedení | cena v Kč | balení |
|----------------|-----------|-----------|---------|
| VA.D913685 | chrom | 555,- | 1 / 100 |



Art. VA.L143481

rohový ventil LINEA
s filtrem a matkou
1/2'' x 3/8''

| objednáací kód | provedení | cena v Kč | balení |
|----------------|-----------|-----------|--------|
| VA.L143481 | chrom | 422,- | 1 / 50 |



Art. VA.L447681

rohový ventil LINEA
1/2'' x 3/8''
bez filtru

| objednáací kód | provedení | cena v Kč | balení |
|----------------|-----------|-----------|--------|
| VA.L447681 | chrom | 385,- | 1 / 50 |



Art. VA.L143481Q

rohový ventil QUADRO
s filtrem a matkou
1/2'' x 3/8''

| objednáací kód | provedení | cena v Kč | balení |
|----------------|-----------|-----------|--------|
| VA.L143481Q | chrom | 788,- | 1 / 50 |



Art. VA.L447681Q

rohový ventil QUADRO
1/2'' x 3/8''
bez filtru

| objednáací kód | provedení | cena v Kč | balení |
|----------------|-----------|-----------|--------|
| VA.L447681Q | chrom | 745,- | 1 / 50 |



Art. VA.D903085

šikmý přístrojový
rohový ventil
DVGW
1/2'' x 3/4''

| objednáací kód | provedení | cena v Kč | balení |
|----------------|-----------|-----------|--------|
| VA.D903085 | chrom | 379,- | 1 / 50 |



Art. TM 2956

kulový rohový ventil
s filtrem TIEMME

| objednáací kód | provedení | cena v Kč | balení |
|----------------|-------------|-----------|---------|
| TM2956C0403 | 1/2" x 3/8" | 132,- | 15 / 60 |
| TM2956C0404 | 1/2" x 1/2" | 160,- | 15 / 60 |



Art. TM 2953

pračkový ventil
1/2'' x 3/4''

| objednáací kód | provedení | cena v Kč | balení |
|----------------|-------------|-----------|---------|
| TM2953N0405 | 1/2" x 3/4" | 135,- | 15 / 60 |



Art. A-80

rohový ventil ARCO

| objednáací kód | provedení | cena v Kč | balení |
|----------------|-----------------------|-----------|---------|
| A80 | 1/2" x 3/8" | 88,- | 2 / 100 |
| A80BM | 1/2" x 3/8" bez matky | 81,- | 2 / 100 |
| A81 | 1/2" x 1/2" bez matky | 92,- | 2 / 100 |

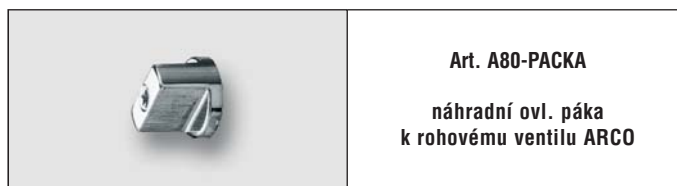

Art. A80-PACKA

náhradní ovl. páka
k rohovému ventilu ARCO

| objednáací kód | provedení | cena v Kč | balení |
|----------------|-----------|-----------|--------|
| A80.PACKA | | 21,- | 1 / 10 |



Art. AQP.08357

růžice k rohovým ventilům

| objednáací kód | provedení | cena v Kč | balení |
|----------------|-----------|-----------|--------|
| AQP.08357 | 1/2" | 4,- | 1 / - |



Art. SLL 049170699
rohový regulační ventil
COMFORT

| objednávací kód | provedení | cena v Kč | balení |
|-----------------|-----------|-----------|---------|
| SLL.049170699 | 1/2" x 10 | 123,- | 1 / 100 |



Art. SLL 049490699
rohový regulační ventil
s normálním filtrem

| objednávací kód | provedení | cena v Kč | balení |
|-----------------|-----------|-----------|--------|
| SLL.049490699 | 1/2" x 10 | 369,- | 1 / 50 |



Art. SLL 033000699
pračkový ventil

| objednávací kód | provedení | cena v Kč | balení |
|-----------------|-------------|-----------|---------|
| SLL.033000699 | 1/2" x 3/4" | 148,- | 1 / 100 |



Art. SLL 035510699
kombinovaný rohový ventil
COMFORT se zpětnou klapkou

| objednávací kód | provedení | cena v Kč | balení |
|-----------------|-----------|-----------|--------|
| SLL.035510699 | 1/2" | 434,- | 1 / - |



Art. SLL 033920699
šikmý přístrojový ventil
COMFORT
se zpětnou klapkou a příslušenstvím

| objednávací kód | provedení | cena v Kč | balení |
|-----------------|-----------|-----------|--------|
| SLL.033920699 | 1/2" | 690,- | 1 / - |



NOVÉ PŘEVEDENÍ

Art. SLL 039970399
venkovní nezámrazný ventil
POLAR II Set
průměr díry 38 mm
tloušťka zdiva 200-500 mm

| objednávací kód | provedení | cena v Kč | balení |
|-----------------|-----------|-----------|--------|
| SLL.039970399 | 1/2" | 2.324,- | 1 / - |



NOVINKA

Art. SLL 022380699
tlakový WC splachovač
SCHELLOMAT s páčkou

| objednávací kód | provedení | cena v Kč | balení |
|-----------------|-----------|-----------|--------|
| SLL.022380699 | DN 20 | 1.226,- | 1 / - |



NOVINKA

Art. SLL 022470699
tlakový WC splachovač
SCHELLOMAT BASIC

| objednávací kód | provedení | cena v Kč | balení |
|-----------------|-----------|-----------|--------|
| SLL.022470699 | DN 20 | 1.814,- | 1 / - |



NOVINKA

Art. SLL 031000699
SLL 031090699
splachovací trubka
mosazná

| objednávací kód | provedení | cena v Kč | balení |
|-----------------|------------------|-----------|--------|
| SLL.031000699 | ø 28 bez pronutí | 450,- | 1 / - |
| SLL.031090699 | ø 28 s pronutím | 499,- | 1 / - |



Art. SAN970330000
SAN970350000
rohový ventil
1/2" x 10

| objednávací kód | provedení | cena v Kč | balení |
|-----------------|---------------------|-----------|---------|
| SAN970330000 | 1/2" x 10 | 100,- | 1 / 100 |
| SAN970350000 | 1/2" x 10 bez matky | 94,- | 1 / 100 |



Art. 598 B
plovákový ventil k WC
boční napojení, včetně plováku
(vyosené rameno plováku)

| objednací kód | provedení | cena v Kč | balení |
|---------------|-----------|-----------|--------|
| 598.B.010 | 3/8" | 183,- | 1 / 50 |
| 598.B.015 | 1/2" | 197,- | 1 / 60 |



Art. 598 S
plovákový ventil k WC
spodní napojení, včetně plováku

| objednací kód | provedení | cena v Kč | balení |
|---------------|-----------|-----------|--------|
| 598.S.015 | 1/2" | 215,- | 1 / 50 |



Art. 530.2
plovák
pro art. 598 B, 598 S, 518

| objednací kód | provedení | cena v Kč | balení |
|---------------|-----------|-----------|---------|
| 530.2.90 | 90 mm | 14,- | 1 / 700 |



Art. 518
plovákový ventil k WC
boční napojení, včetně plováku
(rovné rameno plováku)

| objednací kód | provedení | cena v Kč | balení |
|---------------|-----------|-----------|--------|
| 518.015 | 1/2" | 156,- | 1 / 50 |



Art. 511.2
průmyslový plovákový
ventil
(bez plováku)

| objednací kód | provedení | cena v Kč | balení |
|---------------|-----------|-----------|--------|
| 511.2.020 | 3/4" | 201,- | 1 |
| 511.2.025 | 1" | 260,- | 1 |
| 511.2.032 | 1 1/4" | 572,- | 1 |
| 511.2.040 | 1 1/2" | 684,- | 1 |
| 511.2.050 | 2" | 957,- | 1 |

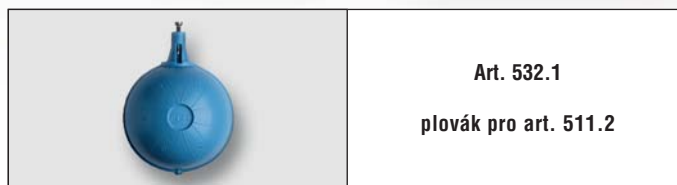

Art. 532.1
plovák pro art. 511.2

| objednací kód | provedení | cena v Kč | balení |
|---------------|-----------|-----------|--------|
| 532.1.120 | ø 120 | 35,- | 1 |
| 532.1.150 | ø 150 | 46,- | 1 |
| 532.1.180 | ø 180 | 78,- | 1 |
| 532.1.220 | ø 220 | 149,- | 1 |
| 532.1.300 | ø 300 | 450,- | 1 |



Art. 103S
průmyslový plovákový
ventil
(bez plováku)

| objednací kód | provedení | cena v Kč | balení |
|---------------|-----------|-----------|--------|
| 103S.015 | 1/2" | 199,- | 1 |
| 103S.020 | 3/4" | 213,- | 1 |
| 103S.025 | 1" | 325,- | 1 |



Art. 103S PLOVÁK
plochý plovák
pro art. 103/S

| objednací kód | provedení | cena v Kč | balení |
|---------------|-----------|-----------|--------|
| 103S.PLOV | ø 120 | 29,- | 1 |



Art. 598 MS
membrána k spodnímu
plovákovému ventilu 598 S

| objednací kód | provedení | cena v Kč | balení |
|---------------|-----------|-----------|--------|
| 598MS.015 | 1/2" | 8,- | 1 |



Art. 511 MB
náhradní těsnění
k průmyslovému
plovákovému ventilu

| objednací kód | provedení | cena v Kč | balení |
|---------------|-----------|-----------|--------|
| 511.MB.020 | 3/4" | 14,- | 1 / 10 |
| 511.MB.025 | 1" | 17,- | 1 / 10 |
| 511.MB.032 | 1 1/4" | 22,- | 1 / 10 |
| 511.MB.040 | 1 1/2" | 26,- | 1 / 10 |
| 511.MB.050 | 2" | 30,- | 1 / 10 |



Art. 598 MB
membrána
k bočnímu plovákovému
ventilu 598 B, 518

| objednací kód | provedení | cena v Kč | balení |
|---------------|-----------|-----------|--------|
| 598MB.015 | 1/2" | 11,- | 1 |



Art. 598 RAM
náhradní ramínka
k plovákovým ventilům
598 B, 598 S

| objednací kód | provedení | cena v Kč | balení |
|---------------|-----------|-----------|--------|
| 598B.RAM | | 35,- | 1 |
| 598S.RAM | | 29,- | 1 |

NOVINKA



Art. PB.ONBP151
napouštěcí ventil boční
univerzální 3/8" + 1/2"

| objednávací kód | provedení | cena v Kč | balení |
|-----------------|-------------|-----------|--------|
| PB.ONBP151 | 3/8" + 1/2" | 119,- | 1 / 35 |



Art. PB.TNV-2 S
napouštěcí ventil
spodní

| objednávací kód | provedení | cena v Kč | balení |
|-----------------|-----------|-----------|--------|
| PB.TNV-2S.010 | 3/8" | 139,- | 1 / - |
| PB.TNV-2S.015 | 1/2" | 139,- | 1 / - |



Art. PB.FN-01
vypouštěcí ventil
s dvoutlačítkem

| objednávací kód | provedení | cena v Kč | balení |
|-----------------|-----------|-----------|--------|
| PB.FN-01 | | 363,- | 1 / - |



Art. PB.FN-02
vypouštěcí ventil
se stop tlačítkem

| objednávací kód | provedení | cena v Kč | balení |
|-----------------|-----------|-----------|--------|
| PB.FN-02 | | 259,- | 1 / - |

NOVINKA



Art. PB.OVJC000, PB.OVJC001
vypouštěcí ventil
jednotlačítko - 000
dvoutlačítko - 001

| objednávací kód | provedení | cena v Kč | balení |
|-----------------|-----------|-----------|--------|
| PB.OVJC000 | | 253,- | 1 / 15 |
| PB.OVJC001 | | 336,- | 1 / 15 |

NOVINKA



Art. PB.OVP0000
vypouštěcí ventil
pro plastové nádržky

| objednávací kód | provedení | cena v Kč | balení |
|-----------------|-----------|-----------|--------|
| PB.OVP0000 | | 165,- | 1 / 15 |

NOVINKA



Art. PB.OVR0000
rozeta pro vypouštěcí ventily
(pro otvor menší než 42 mm)

| objednávací kód | provedení | cena v Kč | balení |
|-----------------|-----------|-----------|--------|
| PB.OVR0000 | | 23,- | 1 / - |



Art. GBR.136.906.21.1
vypouštěcí ventil
DUO GEBERIT
s dvoutlačítkem

| objednávací kód | provedení | cena v Kč | balení |
|------------------|-----------|-----------|--------|
| GBR.136.906.21.1 | | 569,- | 1 / - |



Art. FE 300 S

antivibrační hadice
na studenou vodu
T = 50°C, PN 10

| artikl | provedení | - | 30 cm | 40 cm | 50 cm | 60 cm | 80 cm | 100 cm | 120 cm | - |
|--------|-----------------|---|-------|-------|-------|-------|-------|--------|--------|---|
| FE300S | Š 3/4" x M 3/4" | - | 126,- | 140,- | 155,- | 169,- | 198,- | 227,- | 263,- | - |
| FE302S | Š 1" x M 1" | - | 199,- | 218,- | 237,- | 256,- | 293,- | 331,- | 368,- | - |
| FE304S | Š 5/4" x M 5/4" | - | 388,- | 417,- | 446,- | 475,- | 534,- | 592,- | 651,- | - |
| balení | | - | 1 | 1 | 1 | 1 | 1 | 1 | 1 | - |



Art. FE 300 T

antivibrační hadice
na teplou vodu
T = 90°C, PN 10

| artikl | provedení | - | 30 cm | 40 cm | 50 cm | 60 cm | 80 cm | 100 cm | 120 cm | - |
|--------|-----------------|---|-------|-------|-------|-------|-------|--------|--------|---|
| FE300T | Š 3/4" x M 3/4" | - | 138,- | 154,- | 170,- | 186,- | 218,- | 249,- | 289,- | - |
| FE302T | Š 1" x M 1" | - | 219,- | 240,- | 261,- | 289,- | 323,- | 364,- | 405,- | - |
| FE304T | Š 5/4" x M 5/4" | - | 427,- | 459,- | 491,- | 523,- | 587,- | 651,- | 716,- | - |
| balení | | - | 1 | 1 | 1 | 1 | 1 | 1 | 1 | - |



Art. FE 330

antivibrační hadice
s kolenem
T = 50°C, PN 10

| artikl | provedení | - | - | 40 cm | 50 cm | 60 cm | 80 cm | - | - | - |
|--------|-----------------|---|---|-------|-------|-------|-------|---|---|---|
| FE330 | Š 3/4" x C 3/4" | - | - | 250,- | 264,- | 279,- | 308,- | - | - | - |
| FE332 | Š 1" x C 1" | - | - | 376,- | 395,- | 414,- | 451,- | - | - | - |
| balení | | - | - | 1 | 1 | 1 | 1 | 1 | 1 | - |



Art. MRG.X3.3xx

opletené nerezové hadice
DN 9,5 x 14 mm
T = 5-90°C, PN 10

| objednací kód | provedení | 20 cm | 30 cm | 40 cm | 50 cm | 60 cm | 80 cm | 100 cm | 120 cm | 150 cm | 200 cm |
|---------------|-----------------|-------|-------|-------|-------|-------|-------|--------|--------|--------|--------|
| MRG.X3.300 | M 1/2" x M 1/2" | 49,- | 57,- | 65,- | 73,- | 81,- | 97,- | 111,- | 120,- | 133,- | 156,- |
| MRG.X3.301 | M 3/8" x M 1/2" | 46,- | 54,- | 62,- | 70,- | 78,- | 95,- | 111,- | 118,- | 131,- | 154,- |
| MRG.X3.304 | M 3/8" x M 3/8" | 46,- | 54,- | 62,- | 70,- | 78,- | 95,- | 111,- | 118,- | 131,- | 154,- |
| MRG.X3.305 | Š 1/2" x M 1/2" | 51,- | 59,- | 68,- | 76,- | 81,- | 97,- | 113,- | 123,- | 136,- | - |
| MRG.X3.312 | Š 1/2" x M 3/8" | 51,- | 59,- | 68,- | 76,- | 81,- | 97,- | 113,- | - | - | - |
| MRG.X3.313 | Š 3/8" x M 3/8" | 46,- | 54,- | 62,- | 70,- | 78,- | 95,- | 111,- | 118,- | 131,- | - |
| MRG.X3.314 | Š 3/8" x M 1/2" | 46,- | 54,- | 62,- | 70,- | 78,- | 95,- | 111,- | - | - | - |



Art. MRG.X1.070.xxx
Art. MRG.X2.010.xxx
opletené nerezové přípojovací
hadičky k bateriím
DN 6 x 10 mm, DN 8 x 12 mm
T = 5-90°C, PN 10

| artikl | provedení | - | - | 40 cm | 50 cm | 60 cm | 80 cm | 100 cm | - | - |
|------------|----------------|---|---|-------|-------|-------|-------|--------|---|---|
| MRG.X1.070 | M8 x 1 - 3/8" | - | - | 50,- | 56,- | 62,- | 73,- | 84,- | - | - |
| MRG.X2.010 | M10 x 1 - 3/8" | - | - | 52,- | 58,- | 64,- | 75,- | 86,- | - | - |
| balení | | - | - | 1 | 1 | 1 | 1 | 1 | 1 | - |



Art. 22
bezazbestové těsnění

| objednávací kód | provedení | cena v Kč | balení |
|-----------------|-----------|-------------|------------|
| 22.010 | 3/8" | 0,90 | 100 / 1000 |
| 22.015 | 1/2" | 1,10 | 100 / 1000 |
| 22.020 | 3/4" | 1,40 | 100 / 1000 |
| 22.025 | 1" | 1,70 | 100 / 1000 |
| 22.032 | 1"1/4 | 3,20 | 100 / 1000 |
| 22.040 | 1"1/2 | 3,90 | 100 / 1000 |

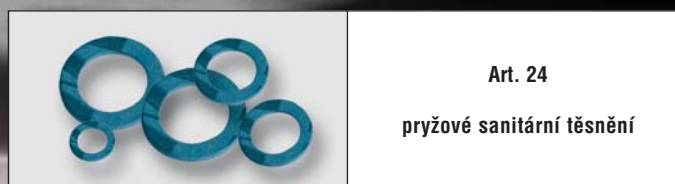

Art. 24
pryžové sanitární těsnění

| objednávací kód | provedení | cena v Kč | balení |
|-----------------|-----------|-------------|------------|
| 24.010 | 3/8" | 0,90 | 100 / 1000 |
| 24.015 | 1/2" | 0,90 | 100 / 1000 |
| 24.020 | 3/4" | 1,20 | 100 / 1000 |
| 24.025 | 1" | 1,50 | 100 / 1000 |
| 24.032 | 1"1/4 | 1,80 | 100 / 1000 |
| 24.040 | 1"1/2 | 2,60 | 100 / 1000 |

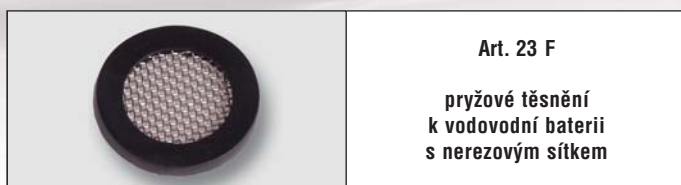

Art. 23 F
pryžové těsnění
k vodovodní baterii
s nerezovým sítkem

| objednávací kód | provedení | cena v Kč | balení |
|-----------------|-----------|-------------|-----------|
| 23F.015 | 1/2" | 6,00 | 50 / 1000 |
| 23F.020 | 3/4" | 7,10 | 10 / 1000 |

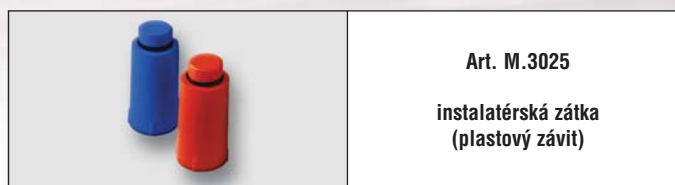

Art. M.3025
instalatérská zátka
(plastový závit)

| objednávací kód | provedení | cena v Kč | balení |
|-----------------|--------------|-------------|---------|
| M.3025R | 1/2" červená | 5,00 | 1 / 500 |
| M.3025B | 1/2" modrá | 5,00 | 1 / 500 |



Art. 473
izolační plst' IZOPAS

| objednávací kód | provedení | cena v Kč | balení |
|-----------------|-----------|--------------|---------|
| 473 | 10 m | 21,70 | 1 / 100 |



Art. 477
česaný len plynařský
*FELDER Löttechnik - kvalita 1A

| objednávací kód | provedení | cena v Kč | balení |
|-----------------|-----------|---------------|--------|
| 477.220* | 220 g | 47,70 | 1 / 62 |
| 477.500 | 500 g | 148,20 | 1 / 40 |



Art. 478
česaný len plynařský
(balený)

| objednávací kód | provedení | cena v Kč | balení |
|-----------------|-----------|--------------|--------|
| 478.250 | 250 g | 46,20 | 1 |

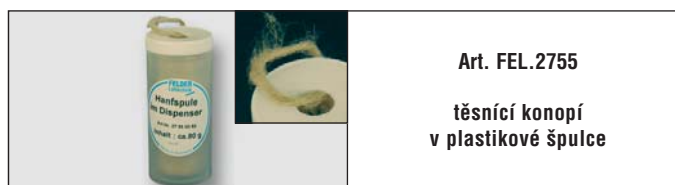

Art. FEL.2755
těsnící konopí
v plastové špulce

| objednávací kód | provedení | cena v Kč | balení |
|-----------------|-------------|--------------|--------|
| FEL.2755.40 | 40 g / 40 m | 34,90 | 1 / 25 |
| FEL.2755.80 | 80 g / 80 m | 58,00 | 1 / 25 |

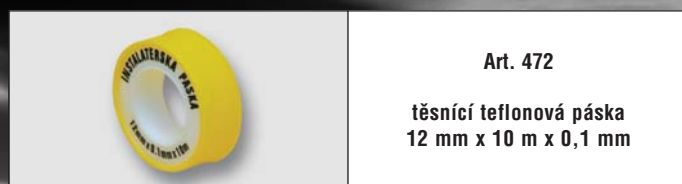

Art. 472

těsnící teflonová páska
12 mm x 10 m x 0,1 mm

| objednací kód | provedení | cena v Kč | balení |
|---------------|---------------------|-----------|------------|
| 472 | 12mm x 10m x 0,1 mm | 4,30 | 100 / 1000 |



Art. 474.150

polyamidová těsnící niť
LOCTITE
150 m

| objednací kód | provedení | cena v Kč | balení |
|---------------|-----------|-----------|--------|
| 474.150 | 150 m | 293,- | 1 / 48 |



Art. 472P

těsnící teflonová páska
19 mm x 15 m x 0,2 mm
pro plyn

| objednací kód | provedení | cena v Kč | balení |
|---------------|---------------------|-----------|----------|
| 472P | 19mm x 15m x 0,2 mm | 25,10 | 40 / 400 |

NOVÉ ROZMĚRY



Art. 472 S

těsnící teflonová páska
pro solární systémy

| objednací kód | provedení | cena v Kč | balení |
|---------------|---------------------|-----------|----------|
| 472S.012 | 12mm x 12m x 0,1 mm | 50,- | 10 / 250 |
| 472S.018 | 18mm x 10m x 0,1 mm | 73,- | 10 / 250 |



Art. 474.050

polyamidová těsnící niť
LOCTITE
50 m

| objednací kód | provedení | cena v Kč | balení |
|---------------|-----------|-----------|--------|
| 474.050 | 50 m | 135,- | 1 / 24 |



Art. 1491

IDROFLET
plastové konopí
na bázi teflonu

| objednací kód | provedení | cena v Kč | balení |
|---------------|---------------|-----------|---------|
| 1491 | 100 g / 75 ml | 148,- | 1 / 250 |



Art. 480

anaerobní tmel IDEALBLOCK
tekuté těsnění na
vodu - topení - plyn

| objednací kód | provedení | cena v Kč | balení |
|---------------|-----------|-----------|--------|
| 480.050 | 50 ml | 180,- | 1 |
| 480.100 | 100 ml | 318,- | 1 |



Art. 481

hermetická pasta
pro těsnění všech druhů závitů
společně s konopím

| objednací kód | provedení | cena v Kč | balení |
|---------------|------------|-----------|--------|
| 481.200 | tuba 200 g | 39,- | 1 |
| 481.460 | 460 g | 46,- | 1 |



Art. 482

sada hermetické
pasty a konopí

| objednací kód | provedení | cena v Kč | balení |
|---------------|-----------|-----------|--------|
| 482 | 150 g | 101,- | 1 |



Art. 485

tmel IDEALBLOCK SOLAR
tekuté těsnění
na solární systémy
T = -50 + 200°C

| objednací kód | provedení | cena v Kč | balení |
|---------------|-----------|-----------|--------|
| 485 | 100 ml | 210,- | 1 / 30 |



Art. WUE.985030150

teflonová těsnící niť na závity
použití pro solární systémy,
plyn, pitnou vodu
T = -200 + 260°C

| objednací kód | provedení | cena v Kč | balení |
|---------------|-----------|-----------|--------|
| WUE.985030150 | 150 m | 273,- | 1 / 12 |

NOVÉ PROVEDENÍ



Art. BV.MINOMES.SV

 bytový vodoměr
MINOMES

NOVÉ PROVEDENÍ



Art. BV.MINOMES.TV

 bytový vodoměr
MINOMES

| objednávací kód | provedení | cena v Kč | balení |
|-----------------|----------------------|-----------|--------|
| BV.MINOLSV.110 | 1/2" x 110, Qn = 1,5 | 421,- | 1 |

| objednávací kód | provedení | cena v Kč | balení |
|-----------------|----------------------|-----------|--------|
| BV.MINOLTV.110 | 1/2" x 110, Qn = 1,5 | 421,- | 1 |



Art. BV.GSD.SV

 bytový vodoměr B-METERS
GSD - EUR8 - A1, 30°C
- pro montáž do všech poloh PN 10

Art. BV.GSD.TV

 bytový vodoměr B-METERS
GSD - EUR8 - A1, 90°C
- pro montáž do všech poloh PN 10

| objednávací kód | provedení | cena v Kč | balení |
|-----------------|----------------------|-----------|--------|
| BV.GSD.SV.110 | 1/2" x 110, Qn = 1,5 | 450,- | 1 / 40 |

| objednávací kód | provedení | cena v Kč | balení |
|-----------------|----------------------|-----------|--------|
| BV.GSD.TV.110 | 1/2" x 110, Qn = 1,5 | 450,- | 1 / 40 |



Art. BV.TU4SV

 bytový vodoměr
SCHLUMBERGER (Unimag), 30°C
- plně antimagnetické provedení
- pro montáž do všech poloh PN 10

Art. BV.TU4TV

 bytový vodoměr
SCHLUMBERGER (Unimag), 90°C
- plně antimagnetické provedení
- pro montáž do všech poloh PN 10

| objednávací kód | provedení | cena v Kč | balení |
|-----------------|----------------------|-----------|--------|
| BV.TU4.015SV | 1/2" x 110, Qn = 1,5 | 530,- | 1 / 20 |
| BV.TU4.020SV | 3/4" x 130, Qn = 2,5 | 731,- | 1 / 20 |

| objednávací kód | provedení | cena v Kč | balení |
|-----------------|----------------------|-----------|--------|
| BV.TU4.015TV | 1/2" x 110, Qn = 1,5 | 530,- | 1 / 20 |
| BV.TU4.020TV | 3/4" x 130, Qn = 2,5 | 731,- | 1 / 20 |



Art. SEN.XN

 domovní vodoměr SENSUS
(SPANNER POLUX)
na studenou vodu
(do vodorovné polohy)

| objednávací kód | provedení | cena v Kč | balení |
|-----------------|----------------------|-----------|--------|
| SEN.XN.015.165 | 1/2" x 165, Qn = 1,5 | 1.458,- | 1 |
| SEN.XN.020.165 | 3/4" x 165, Qn = 2,5 | 1.458,- | 1 |
| SEN.XN.020.190 | 3/4" x 190, Qn = 2,5 | 1.458,- | 1 |
| SEN.XN.025.190 | 1" x 190, Qn = 2,5 | 1.848,- | 1 |
| SEN.XN.025.260 | 1" x 260, Qn = 6 | 2.925,- | 1 |



Art. TM 1522

připojovací šroubení
k vodoměrům (sada)
(2 matky, 2 nipy, vč. těsnění)

| objednávací kód | provedení | cena v Kč | balení |
|-----------------|---------------|----------------|--------|
| TM1522G0504 | 3/4" x 1/2" | | 1 / 80 |
| TM1522G0605 | 1" x 3/4" | | 1 / 40 |
| TM1522G0706 | 1"1/4 x 1" | viz kapitola 3 | 1 / 20 |
| TM1522G0807 | 1"1/2 x 1"1/4 | str. 51 | 1 / 15 |
| TM1522G0908 | 2" x 1"1/2 | | 1 / 10 |
| TM1522G1009 | 2"1/2 x 2" | | 1 / 5 |



Art. TM 2263

kulový kohout
s převlečnou maticí
pro připojení vodoměru
ISO 228, T = -20° - 120°C

| objednávací kód | provedení | cena v Kč | balení |
|-----------------|-------------|--------------------|---------|
| TM2263R0404 | 1/2" x 1/2" | | 20 / 80 |
| TM2263R0505 | 3/4" x 3/4" | viz kap. 1 str. 14 | 20 / 80 |
| TM2263R0606 | 1" x 1" | | 10 / 40 |



Art. TM 2263CK

kulový kohout s převlečnou maticí
pro připojení vodoměru
se zpětnou klapkou
ISO 228, T = -20° - 120°C

| objednávací kód | provedení | cena v Kč | balení |
|-----------------|-------------|--------------------|---------|
| TM2263R0404CK | 1/2" x 1/2" | | 20 / 80 |
| TM2263R0505CK | 3/4" x 3/4" | viz kap. 1 str. 14 | 20 / 80 |
| TM2263R0606CK | 1" x 1" | | 10 / 40 |



Art. BV.PLOMBA.PL-95
plastová plomba na vodu

| objednávací kód | provedení | cena v Kč | balení |
|------------------|-----------|-----------|----------|
| BV.PLOMBA.PL-95Č | plast | 11,00 | 10 / 100 |
| BV.PLOMBA.PL-95M | plast | 11,00 | 10 / 100 |



Art. BV.POUZDRO
samostatné plombovací pouzdro
bez kolíčku

| objednávací kód | provedení | cena v Kč | balení |
|-----------------|-----------|-----------|---------|
| BV.POUZDRO | 3/4" | 8,00 | 1 / 100 |



Art. BV.KOLICEK
samostatný kolíček
do plombovacího pouzdra

| objednávací kód | provedení | cena v Kč | balení |
|-----------------|-----------|-----------|---------|
| BV.KOLICEK | | 2,00 | 1 / 100 |

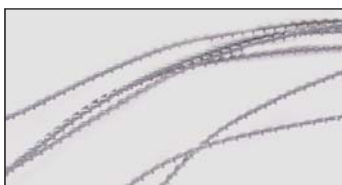

Art. BV.DRAT
plombovací drát

| objednávací kód | provedení | cena v Kč | balení |
|-----------------|-----------|-----------|---------|
| BV.DRAT | | 1,40 | 1 / 100 |



Art. BV.PLOMBA
olověná plomba

| objednávací kód | provedení | cena v Kč | balení |
|-----------------|-----------|-----------|---------|
| BV.PLOMBA | | 1,40 | 1 / 100 |